



**РУКОВОДСТВО ПО ОФОРМЛЕНИЮ
АВТО- И СПЕЦТЕХНИКИ
ПАО «РОССЕТИ ВОЛГА»**

ОГЛАВЛЕНИЕ

Инструкция по использованию данного Руководства	3
01 Основные правила	4
02 Оформление легковых автомобилей	11
03 Оформление грузовых автомобилей полной массой до 3,5 т	17
04 Оформление грузовых автомобилей полной массой свыше 3,5 т	28
05 Оформление автобусов	37
06 Оформление тракторной техники	41
07 Оформление снегоходов	46
08 Оформление внедорожных мотосредств	49
09 Оформление гусеничных вездеходов	53
10 Оформление колесных вездеходов	60
11 Оформление фургонов, цистерн, вагон-домов	63



Название темы или макета

- ! Представленные в Руководстве транспортные средства являются наиболее часто встречающимися примерами для нанесения элементов фирменного стиля.
Перечень транспортных средств при необходимости может быть сокращен.

- ! Данное Руководство и все макеты созданы в цветовой модели CMYK, профиль: U.S. Web Coated (SWOP) v2.

- ! Все макеты в данном Руководстве размещены в папках, указанных в левых нижних углах страниц.
Для использования необходимого макета необходимо открыть соответствующий файл из папки.

- ! В текстовых описаниях там, где необходимо, указана информация, обязательная для прочтения.

01

ОСНОВНЫЕ ПРАВИЛА

ВЫБОР ЦВЕТА ТРАНСПОРТНОГО СРЕДСТВА

RAL 5012 голубой

Авто- и спецтехника, в том числе незакрепленный служебный автотранспорт, мототранспорт (мотоциклы, мопеды), прицепы и полуприцепы, кузова грузовых автомобилей, окрашиваются в голубой цвет RAL 5012.

RAL 9003 белый

Допускается приобретение авто- и спецтехники в базовой заводской покраске белого цвета.

RAL 9006 светло-серый

Допускается приобретение авто- и спецтехники в базовой заводской покраске светло-серого цвета, близкого к RAL 9006.

RAL 5017 синий

Допускается приобретение авто- и спецтехники в базовой заводской покраске синего цвета, близкого к RAL 5017, RAL 5002.

RAL 5002 синий

RAL 2004 оранжевый

Приоритетный базовый заводской цвет для стационарных установок на шасси (кранов, автовышек, краноманипуляторных установок, бурильно-крановых машин и пр.), дорожно-строительной техники, тракторной техники, вездеходной техники на гусеничном ходу, колесных вездеходов на шинах сверхнизкого давления, мотовездеходной техники, цистерн – RAL 2004. В случаях, когда окраска и оформление спецтранспорта регулируется законодательством РФ, то такие требования являются приоритетными по отношению к определенным настоящим Руководством. Навесное оборудование к транспортным средствам поставляется в заводских цветах.

RAL 9017 черный







Персональный служебный автотранспорт приобретается черного цвета без нанесения корпоративной символики.

Оформление водного и воздушного транспорта осуществляется по согласованию с профильным структурным подразделением ПАО «Россети».

Тенты транспортных средств поставляются в заводских цветах без нанесения изображений.

ВЫБОР ЦВЕТА ТРАНСПОРТНОГО СРЕДСТВА

Выбор авто- и спецтехники в базовых заводских цветах допускается в соответствии с приведенной шкалой оттенков.

недопустимые оттенки	допустимый диапазон	недопустимые оттенки
	RAL 5012 голубой	
	RAL 5017 синий	
	RAL 5002 синий	

допустимый диапазон	недопустимые оттенки
 RAL 2004 оранжевый	

допустимый диапазон	недопустимые тона
 RAL 9006 светло-серый	

Покраска поставляемого транспортного средства производится в заводских условиях или в специализированных сертифицированных организациях.

Допускается приобретение транспортных средств в базовых заводских цветах, близких к установленным данным Руководством.



На транспортные средства наносится композиция из фирменного блока и сдвоенной полосы.



Ширина полосы равна высоте буквы «И». Отступ от фирменного блока до полосы равен высоте буквы «И».



На обеих сторонах транспортного средства применяются одинаковые правила выравнивания и отступов.

Нанесение элементов фирменного стиля следует начинать с правой стороны ТС. Длина нанесения – симметричная.

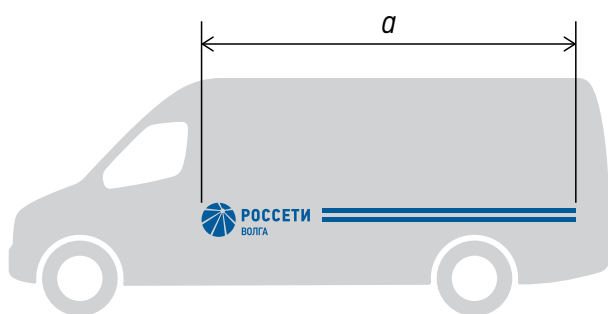

Левая сторона ТС

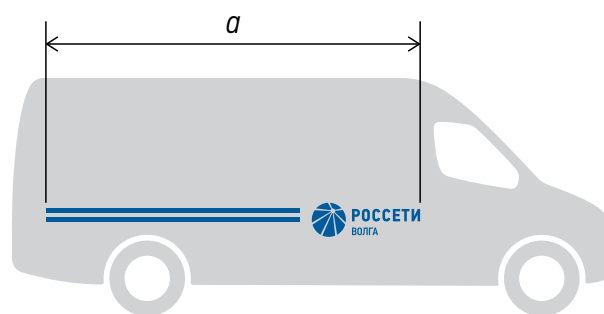

Правая сторона ТС

На каждой стороне транспортного средства фирменный блок может быть нанесен только один раз. Исключения на стр. 61, 64.

Высота композиции зависит от типа транспортного средства, его габаритов и конструктивных особенностей и имеет три типоразмера.

1 Высота фирменного блока – 90 мм



2 Высота фирменного блока – 135 мм



3 Высота фирменного блока – 270 мм



Избегайте попадания в область фирменного блока стыков и конструктивных элементов транспортного средства.

Из-за конструктивных особенностей транспортных средств допускается увеличение отступа от фирменного блока до полосы или размещение без полос.

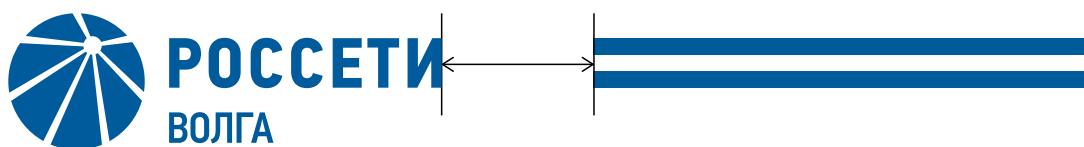

Длина полосы зависит от длины транспортного средства

НАНЕСЕНИЕ ЭЛЕМЕНТОВ ФИРМЕННОГО СТИЛЯ НА ТРАНСПОРТНЫЕ СРЕДСТВА

Компаниям распределительного комплекса допускается размещение на транспортных средствах единого телефона контакт-центра группы «Россети».



В случае отсутствия места под фирменным блоком, необходимо разместить телефон над или под полосами, сохранив пропорции.

Высота отступа от полос до номера равна высоте буквы «И».

Телефон и подпись к нему выравниваются по правому краю полос.

8-800-220-0-220

звонок бесплатный / круглосуточно

220 короткий номер

8-800-220-0-220

звонок бесплатный / круглосуточно



Левая сторона ТС

Из-за конструктивных особенностей ТС допускается несимметричное размещение на обеих сторонах.



Правая сторона ТС

НАНЕСЕНИЕ ЭЛЕМЕНТОВ ФИРМЕННОГО СТИЛЯ НА ТРАНСПОРТНЫЕ СРЕДСТВА

RAL 5012 голубой



RAL 9003 белый

RAL 5017 синий



RAL 9003 белый

RAL 5002 синий



RAL 9003 белый

RAL 2004 оранжевый



RAL 9003 белый

RAL 9003 белый



RAL 5017 синий

RAL 9006 светло-серый



RAL 5017 синий

На транспортные средства голубого, синего и оранжевого цветов наносятся элементы фирменного стиля белого цвета RAL 9003 методом оклеивания.

На транспортные средства белого и светло-серого цветов наносятся элементы фирменного стиля синего цвета RAL 5017 методом оклеивания.

02

ОФОРМЛЕНИЕ ЛЕГКОВЫХ АВТОМОБИЛЕЙ

ЛАДА ЛАРГУС

Высота фирменного блока – 135 мм

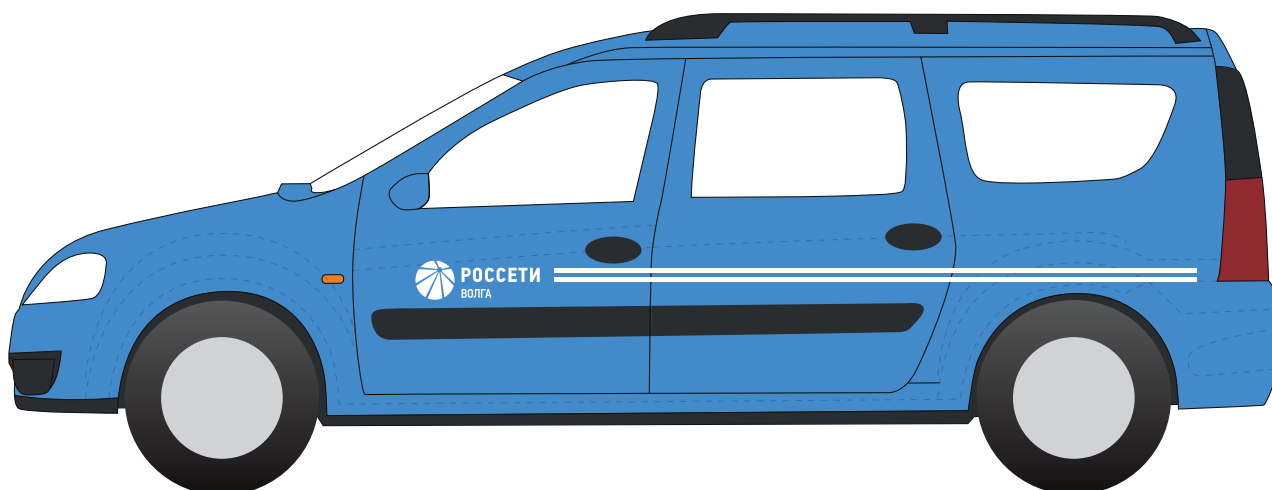

Синий цвет кузова



Светлый цвет кузова

Длина полосы зависит от длины транспортного средства. Нанесение – симметричное. Макеты трех типоразмеров прилагаются к данному Руководству.

РЕНО ЛОГАН

Высота фирменного блока – 135 мм



Синий цвет кузова



Светлый цвет кузова

Длина полосы зависит от длины транспортного средства. Нанесение – симметричное. Макеты трех типоразмеров прилагаются к данному Руководству.

ШЕВРОЛЕ НИВА

Высота фирменного блока – 135 мм



Синий цвет кузова



Светлый цвет кузова

Длина полосы зависит от длины транспортного средства. Нанесение – симметричное. Макеты трех типоразмеров прилагаются к данному Руководству.

УАЗ ПАТРИОТ

Высота фирменного блока – 135 мм



Синий цвет кузова



Светлый цвет кузова

Длина полосы зависит от длины транспортного средства. Нанесение – симметричное. Макеты трех типоразмеров прилагаются к данному Руководству.

УАЗ ХАНТЕР

Высота фирменного блока – 135 мм



Синий цвет кузова



Светлый цвет кузова

Длина полосы зависит от длины транспортного средства. Нанесение – симметричное. Макеты трех типоразмеров прилагаются к данному Руководству.

03

ОФОРМЛЕНИЕ ГРУЗОВЫХ АВТОМОБИЛЕЙ ПОЛНОЙ МАССОЙ ДО 3,5 Т

ГАЗЕЛЬ НЕКСТ БОРТОВОЙ С ТРЕХМЕСТНОЙ КАБИНОЙ

Высота фирменного блока – 135 мм

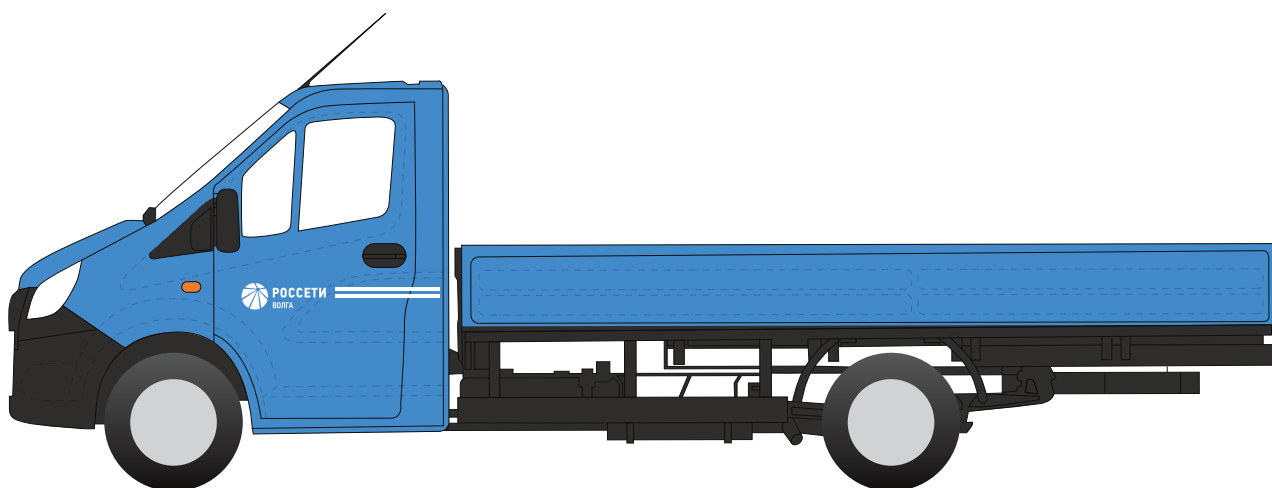

Синий цвет кабины и кузова

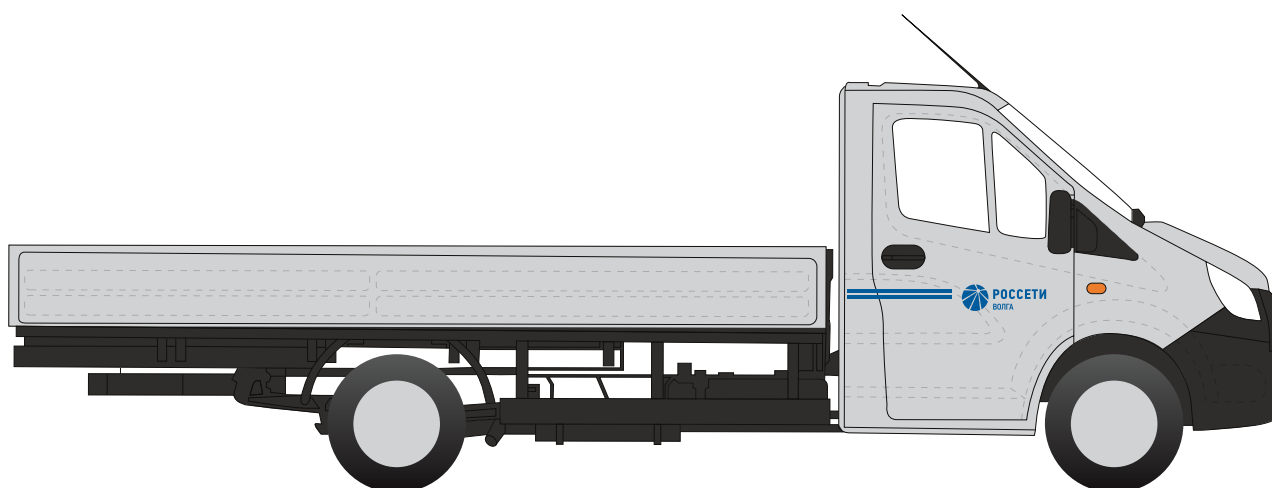

Светлый цвет кабины и кузова

Длина полосы зависит от длины транспортного средства. Нанесение – симметричное. Макеты трех типоразмеров прилагаются к данному Руководству.

ГАЗЕЛЬ НЕКСТ С СЕМИМЕСТНОЙ КАБИНОЙ

Высота фирменного блока – 135 мм

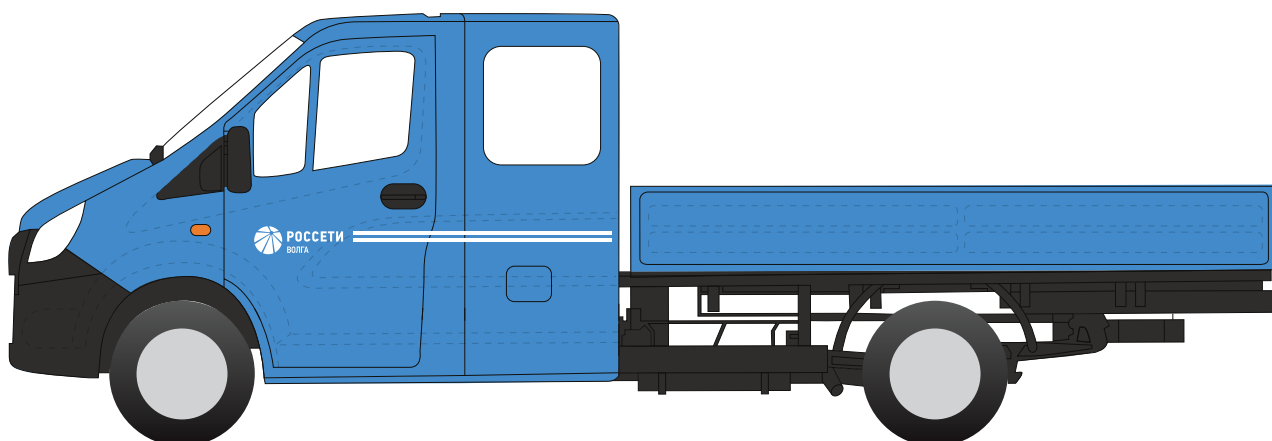

Синий цвет кабины и кузова

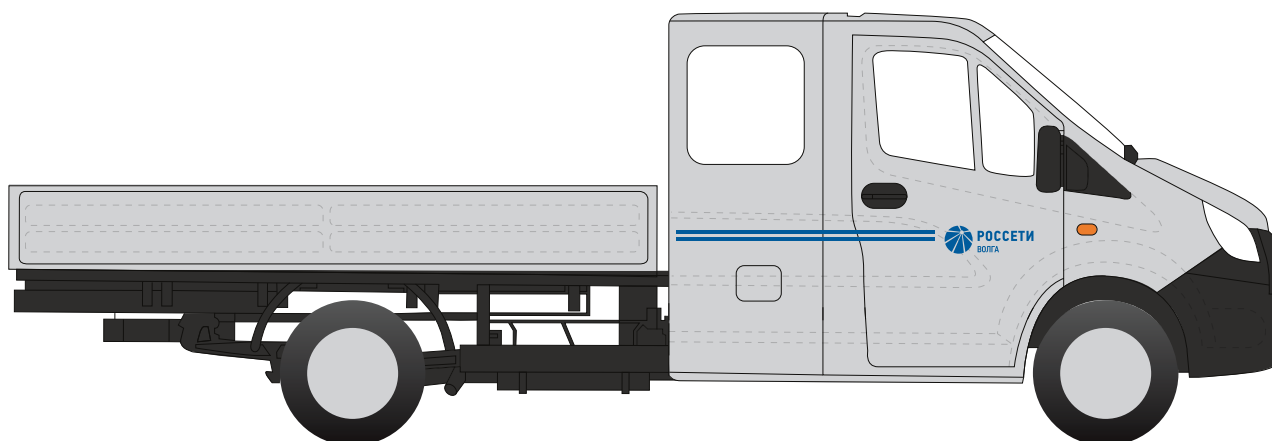

Светлый цвет кабины и кузова

Длина полосы зависит от длины транспортного средства. Нанесение – симметричное. Макеты трех типоразмеров прилагаются к данному Руководству.

ГАЗЕЛЬ НЕКСТ ФУРГОН ГРУЗОВОЙ

Высота фирменного блока – 135 мм

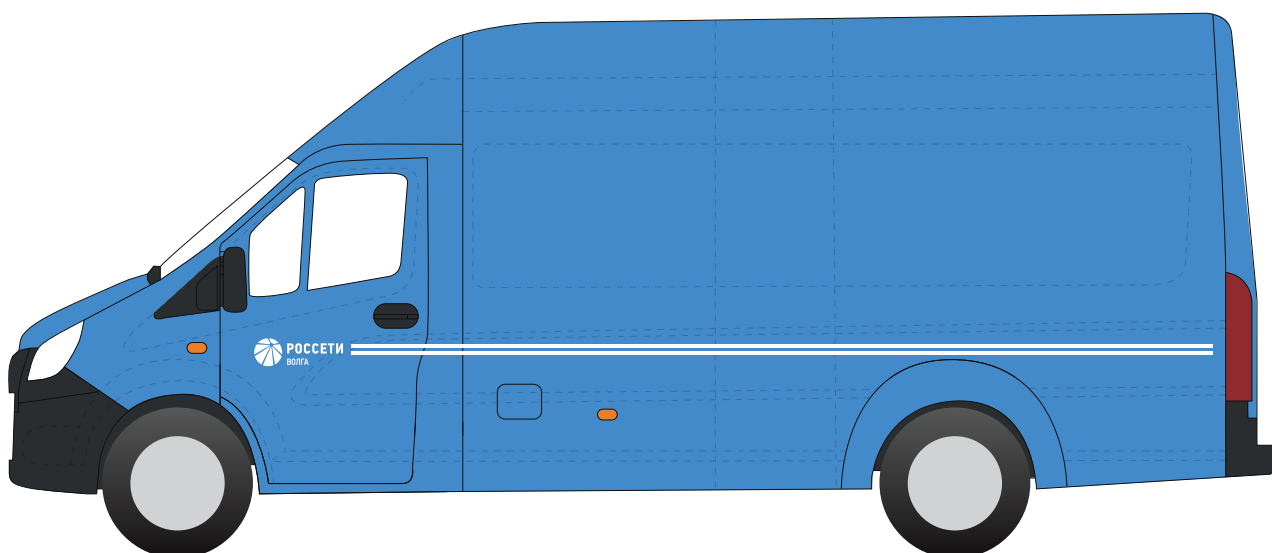

Синий цвет кузова

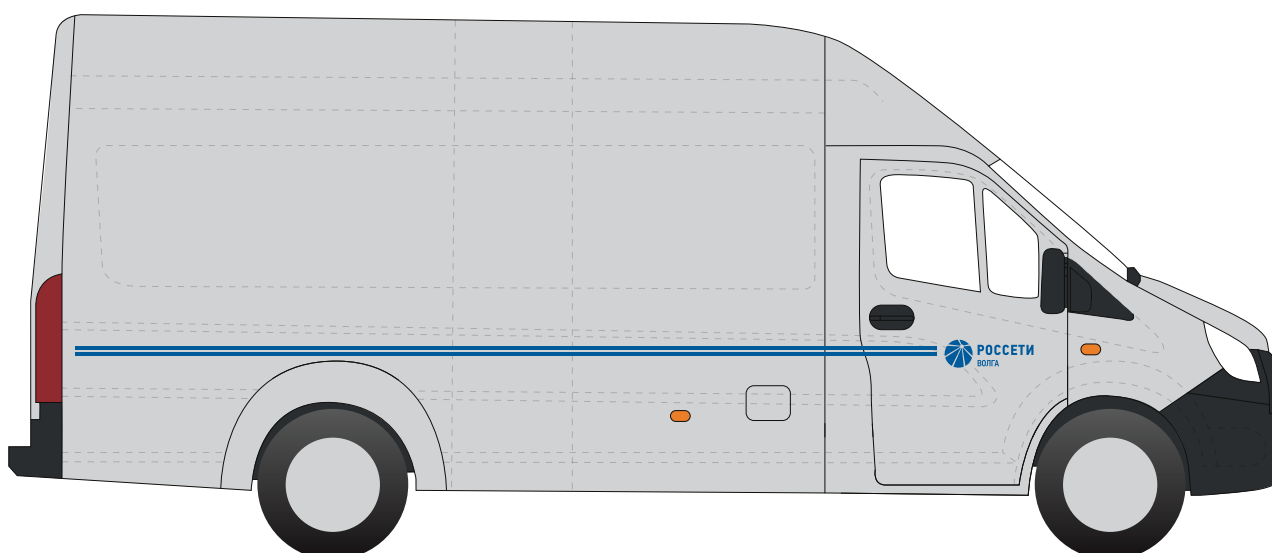

Светлый цвет кузова

Длина полосы зависит от длины транспортного средства. Нанесение – симметричное. Макеты трех типоразмеров прилагаются к данному Руководству.

ГАЗ 3302 БОРТОВОЙ С ОДНОРЯДНОЙ КАБИНОЙ

Высота фирменного блока – 135 мм

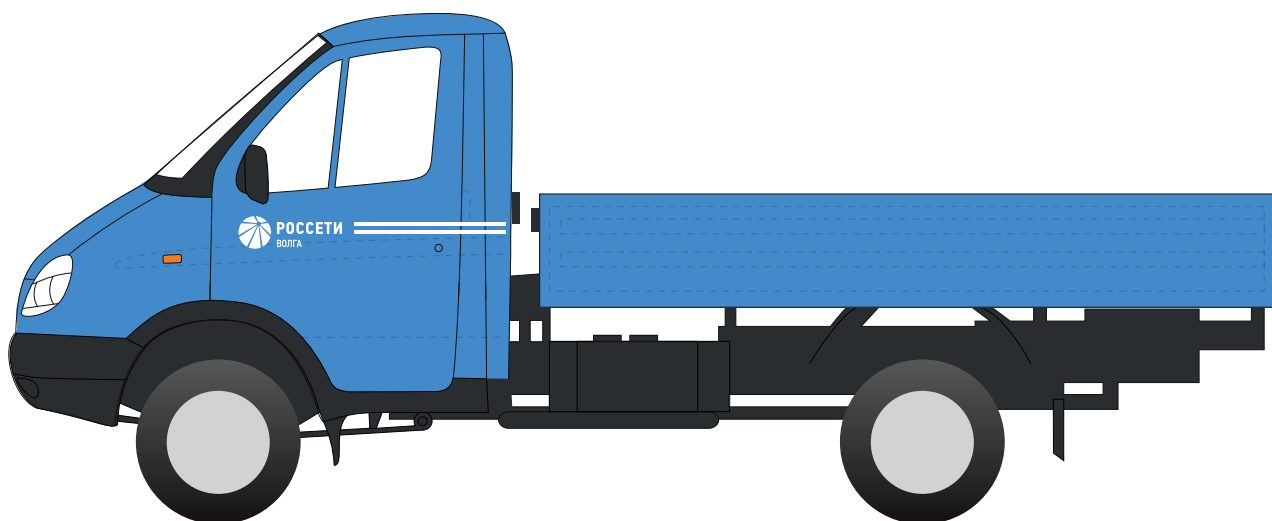

Синий цвет кабины и кузова

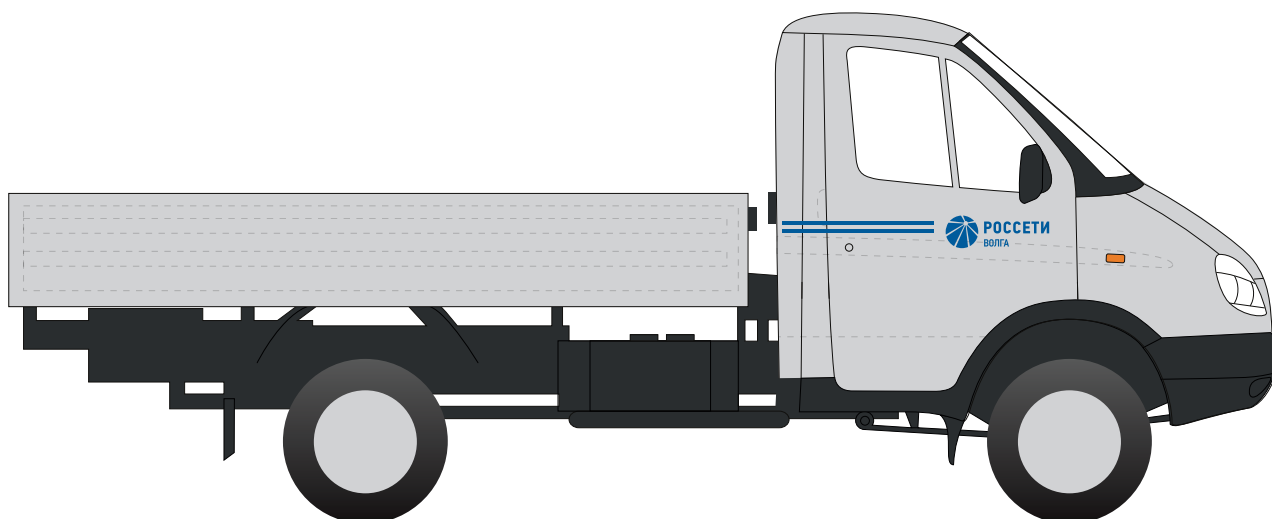

Светлый цвет кабины и кузова

Длина полосы зависит от длины транспортного средства. Нанесение – симметричное. Макеты трех типоразмеров прилагаются к данному Руководству.

ГАЗ 3302 БОРТОВОЙ С ДВУХРЯДНОЙ КАБИНОЙ

Высота фирменного блока – 135 мм

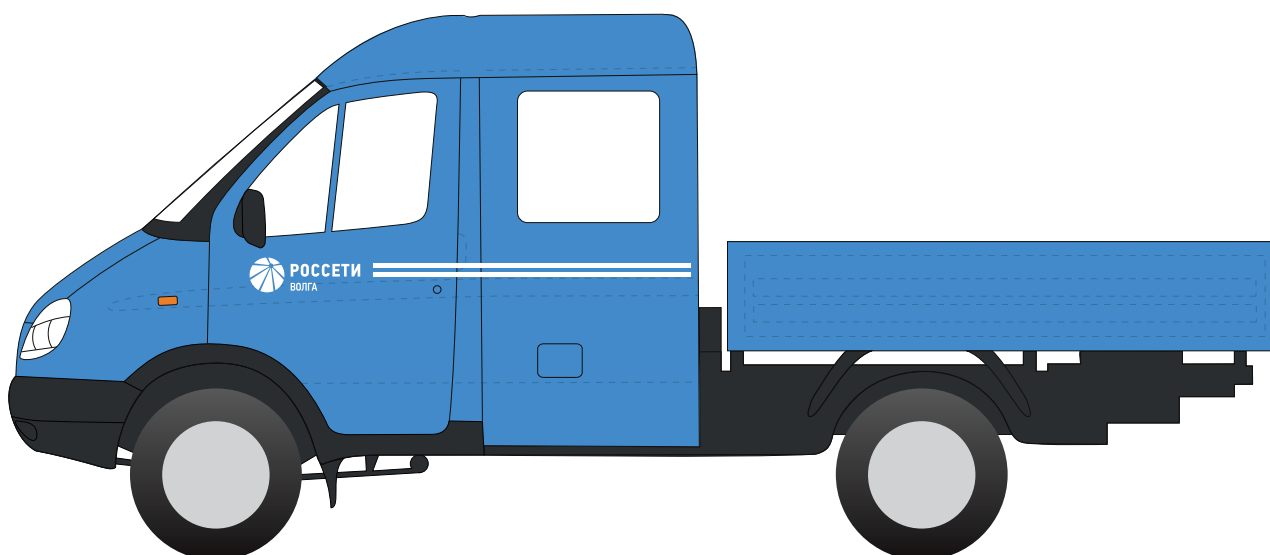

Синий цвет кабины и кузова

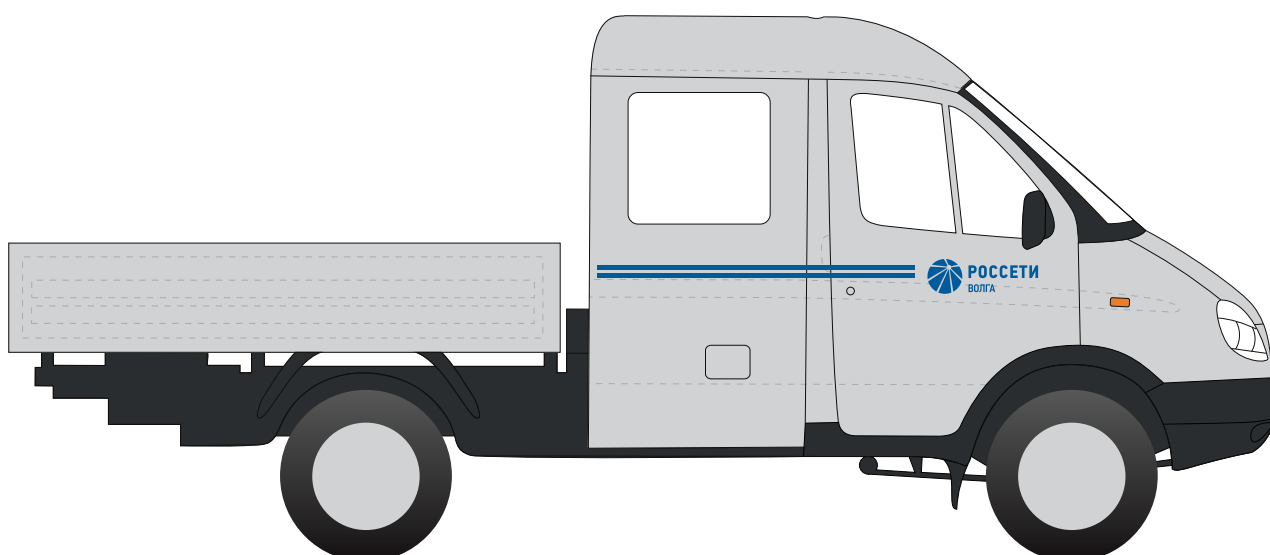

Светлый цвет кабины и кузова

Длина полосы зависит от длины транспортного средства. Нанесение – симметричное. Макеты трех типоразмеров прилагаются к данному Руководству.

ГАЗ 2705 ФУРГОН СЕМИМЕСТНЫЙ

Высота фирменного блока – 135 мм

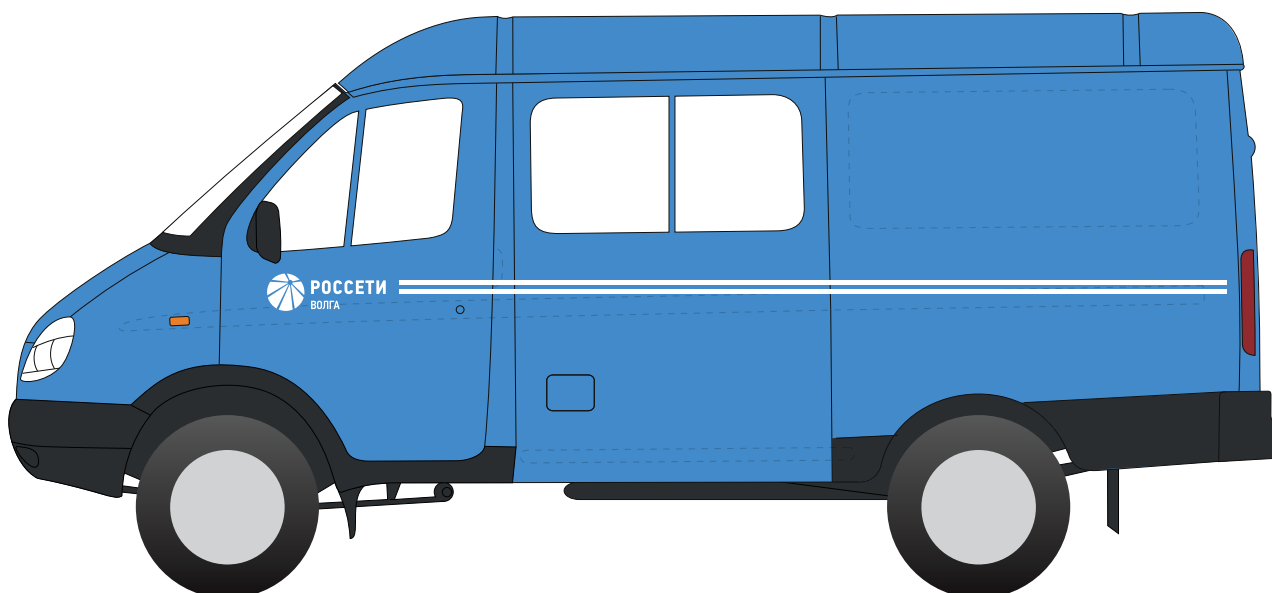

Синий цвет кузова



Светлый цвет кузова

Длина полосы зависит от длины транспортного средства. Нанесение – симметричное. Макеты трех типоразмеров прилагаются к данному Руководству.

ГАЗ 3221 АВТОБУС 13-МЕСТНЫЙ, АВТОБУСЫ КАТЕГОРИИ М2

Высота фирменного блока – 135 мм

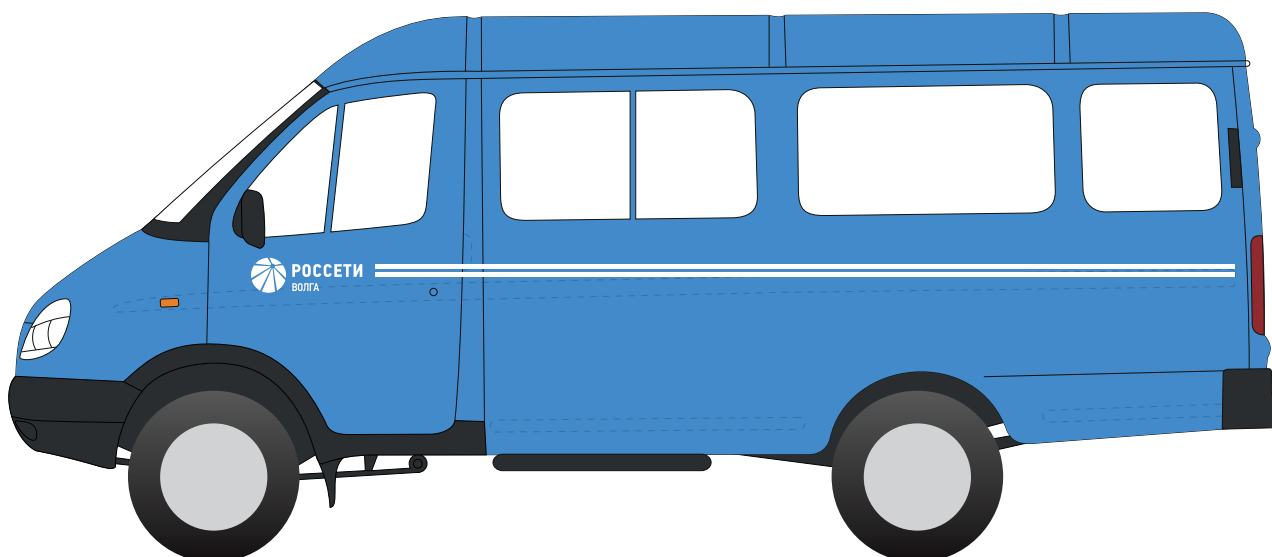

Синий цвет кузова

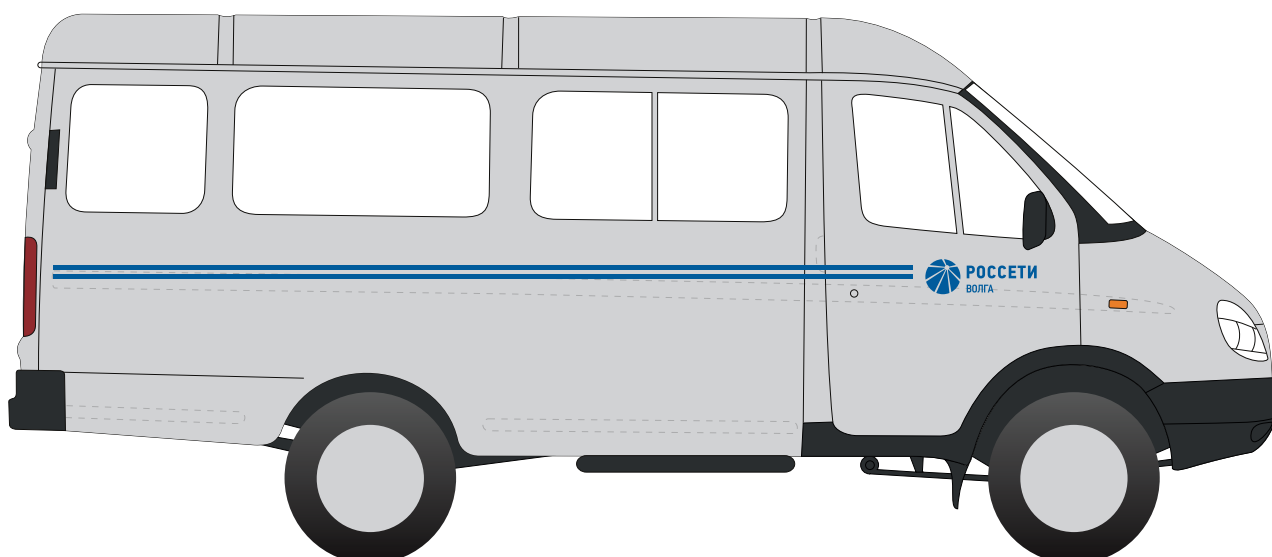

Светлый цвет кузова

Длина полосы зависит от длины транспортного средства. Нанесение – симметричное. Макеты трех типоразмеров прилагаются к данному Руководству.

УАЗ 3303 БОРТОВОЙ

Высота фирменного блока – 135 мм

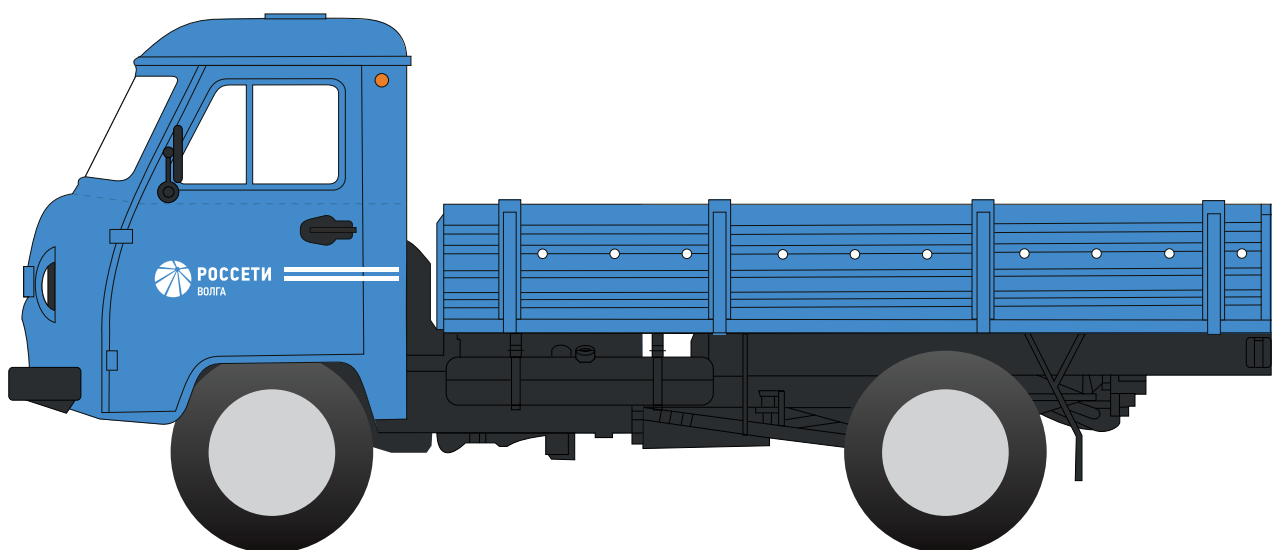

Синий цвет кабины и кузова

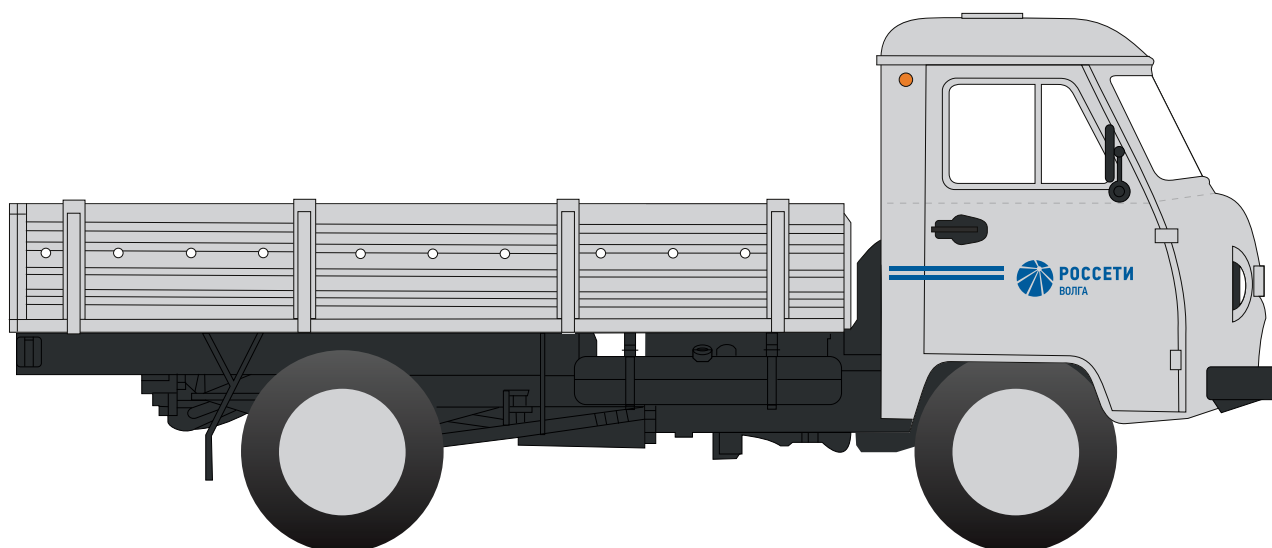

Светлый цвет кабины и кузова

Длина полосы зависит от длины транспортного средства. Нанесение – симметричное. Макеты трех типоразмеров прилагаются к данному Руководству.

УАЗ 390945 БОРТОВОЙ С ДВУХРЯДНОЙ КАБИНОЙ

Высота фирменного блока – 135 мм

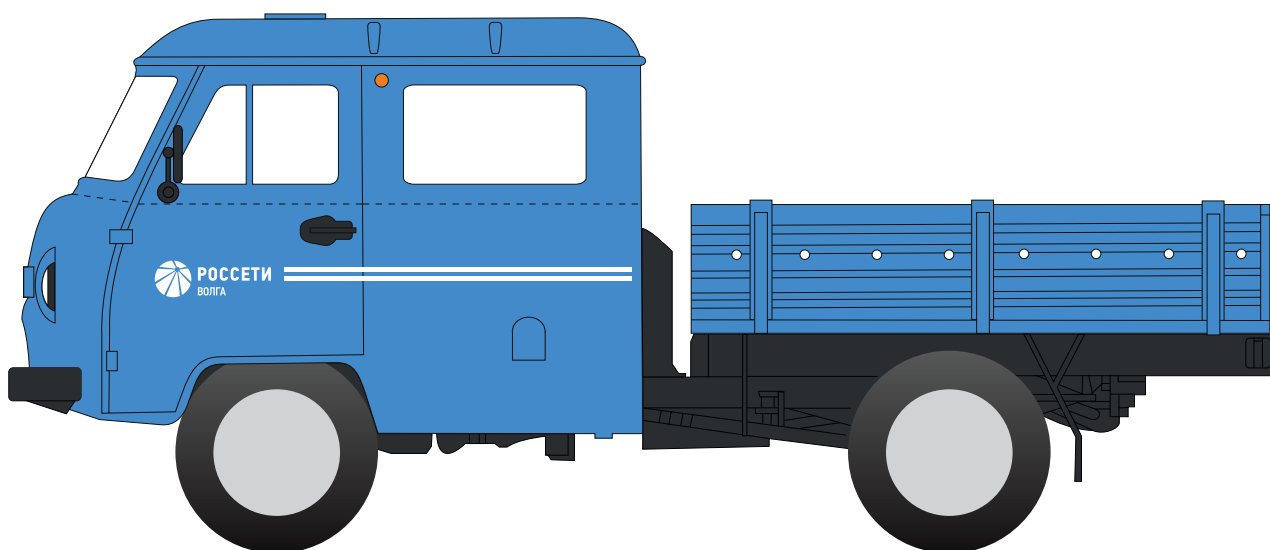

Синий цвет кабины и кузова

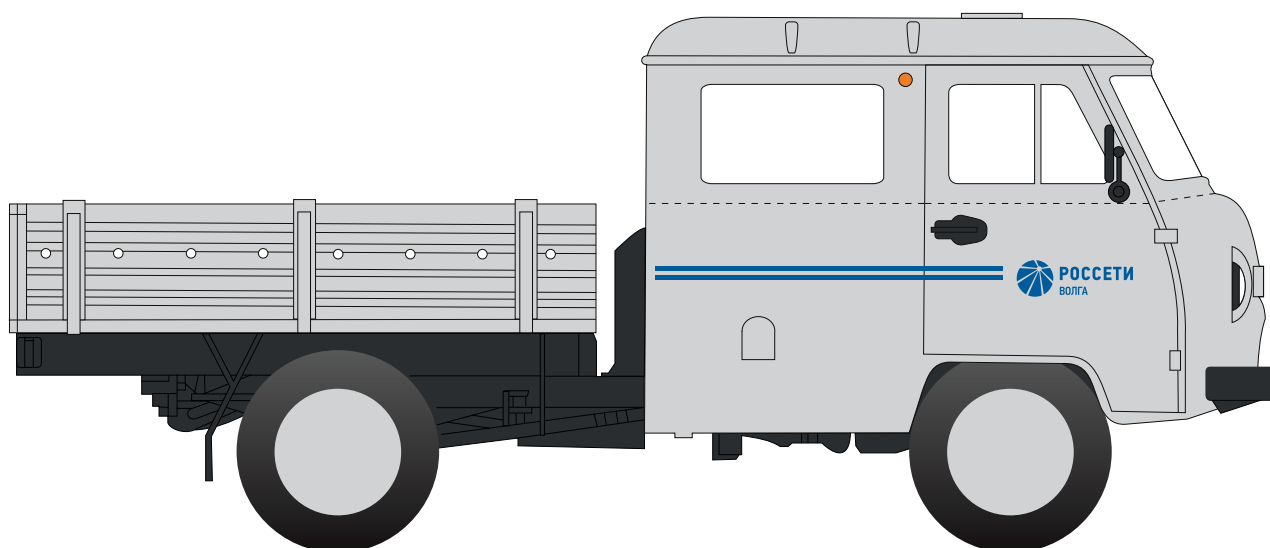

Светлый цвет кабины и кузова

Длина полосы зависит от длины транспортного средства. Нанесение – симметричное. Макеты трех типоразмеров прилагаются к данному Руководству.

УАЗ 390995 ФУРГОН СЕМИМЕСТНЫЙ

Высота фирменного блока – 135 мм

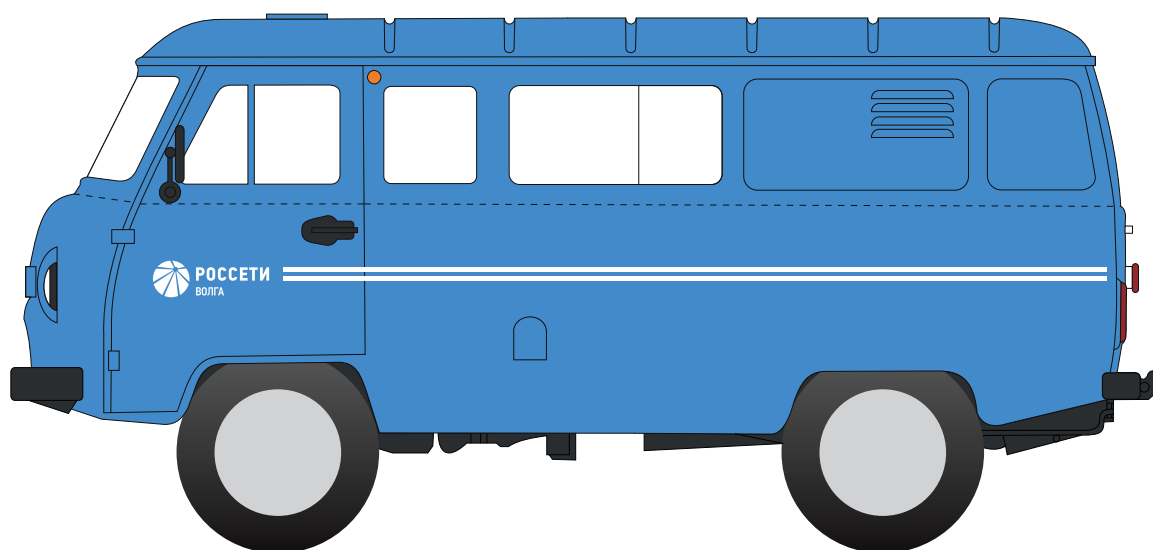

Синий цвет кузова

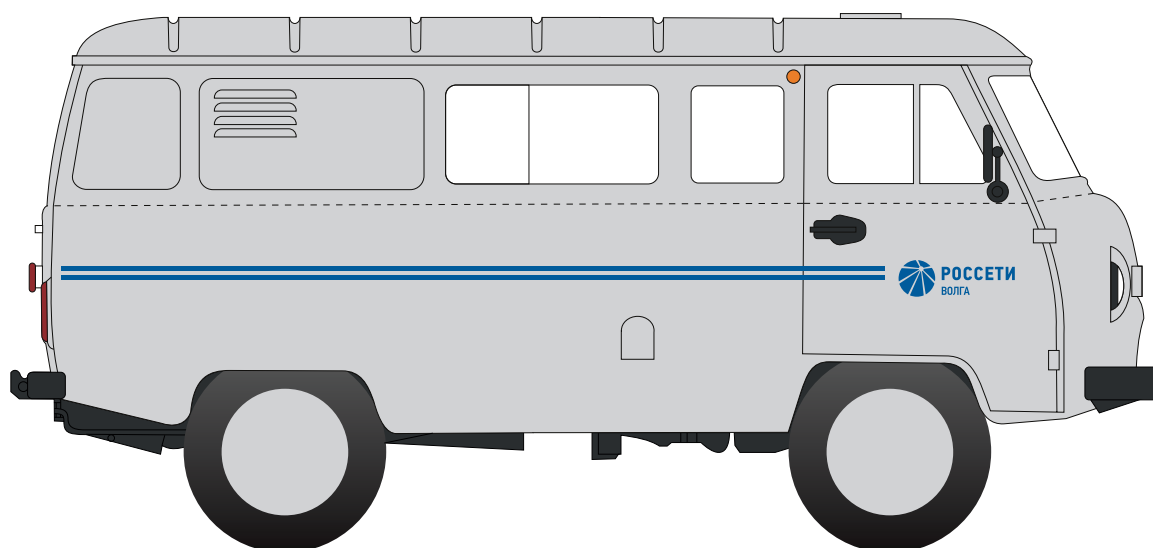

Светлый цвет кузова

Длина полосы зависит от длины транспортного средства. Нанесение – симметричное. Макеты трех типоразмеров прилагаются к данному Руководству.



ОФОРМЛЕНИЕ ГРУЗОВЫХ АВТОМОБИЛЕЙ ПОЛНОЙ МАССОЙ СВЫШЕ 3,5 Т

ГАЗОН НЕКСТ БОРТОВОЙ С ТРЕХМЕСТНОЙ КАБИНОЙ

Высота фирменного блока – 135 мм

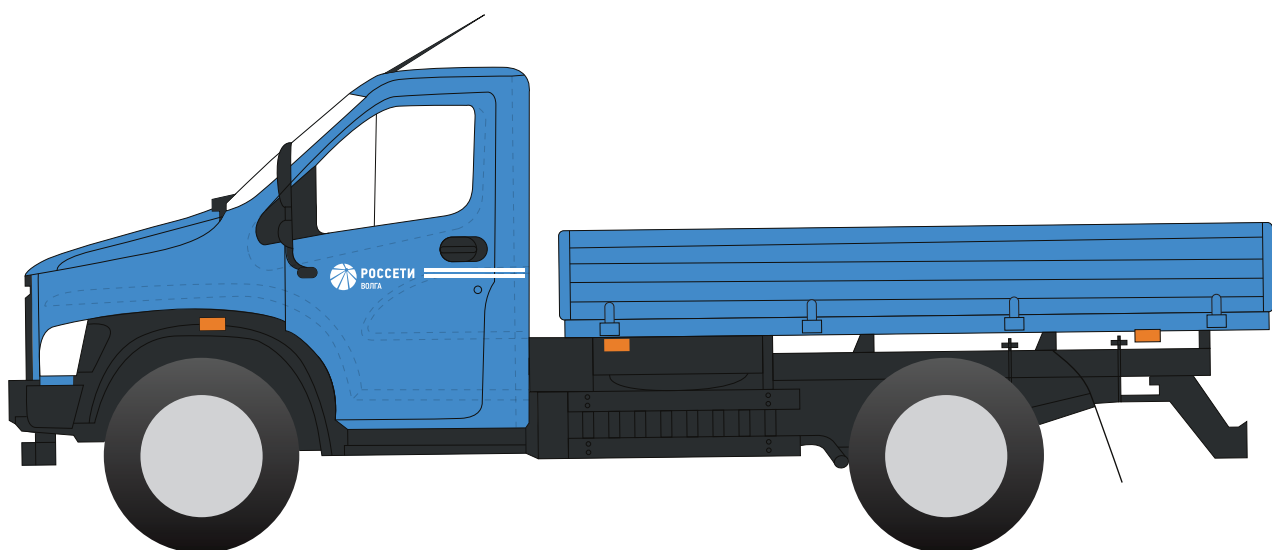

Синий цвет кабины и кузова

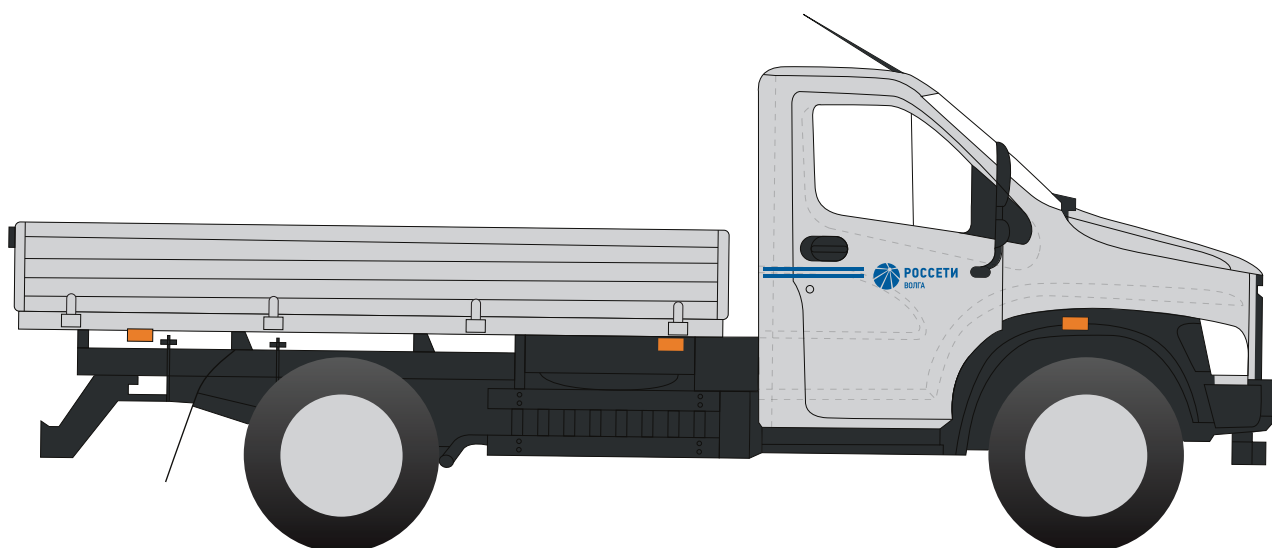

Светлый цвет кабины и кузова

Длина полосы зависит от длины транспортного средства. Нанесение – симметричное. Макеты трех типоразмеров прилагаются к данному Руководству.

ГАЗОН НЕКСТ БОРТОВОЙ С СЕМИМЕСТНОЙ КАБИНОЙ

Высота фирменного блока – 135 мм

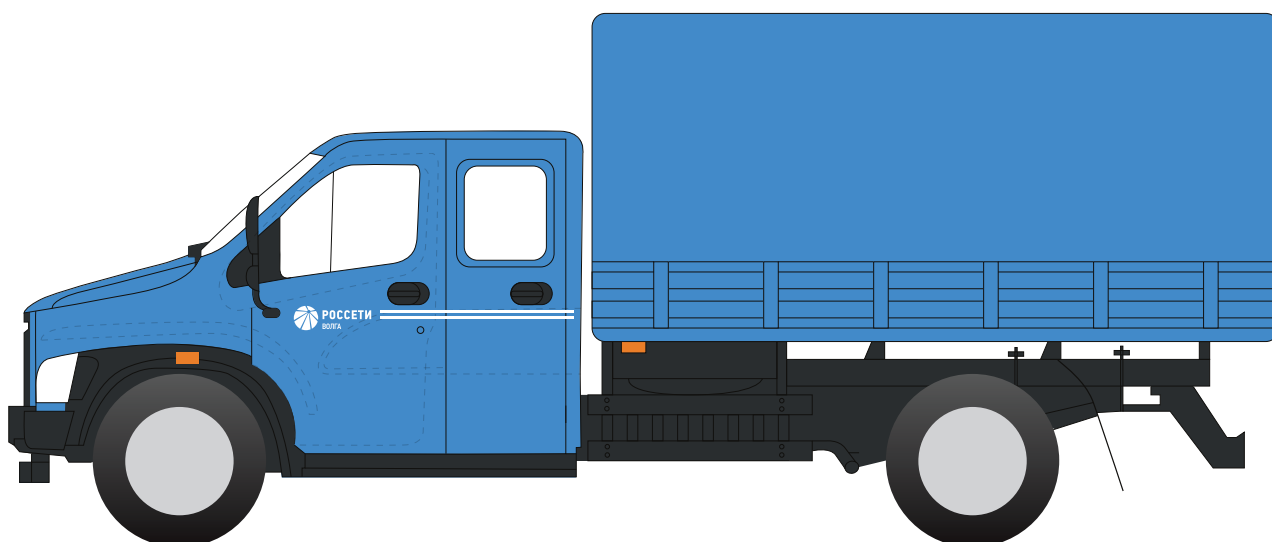

Синий цвет кабины и кузова

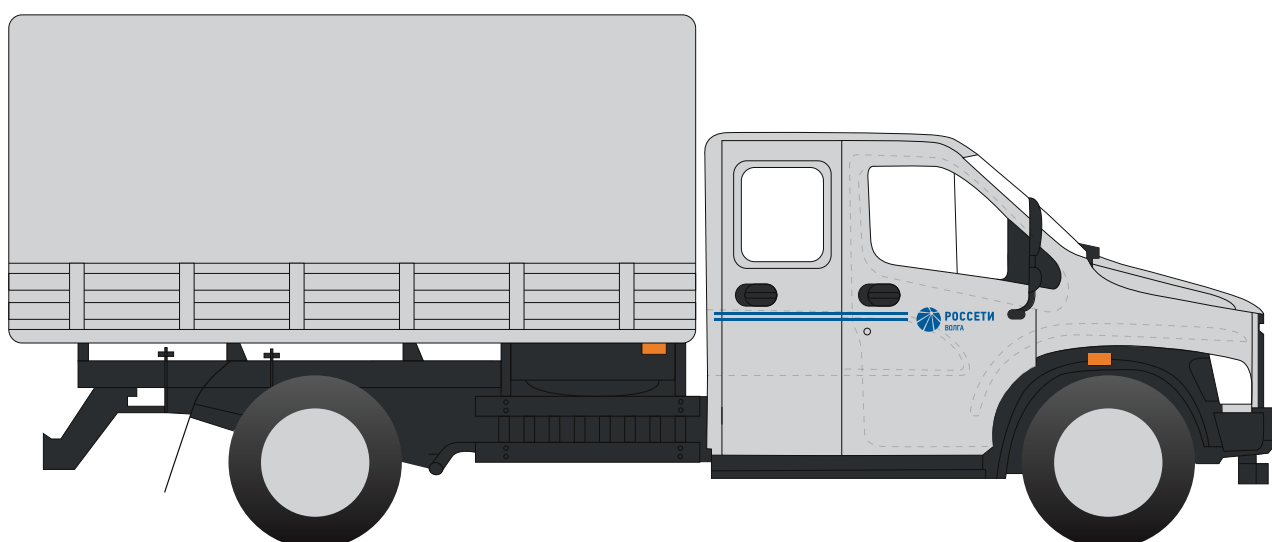

Светлый цвет кабины и кузова

Длина полосы зависит от длины транспортного средства. Нанесение – симметричное. Макеты трех типоразмеров прилагаются к данному Руководству.

ГАЗ 3309 БОРТОВОЙ С ОДНОРЯДНОЙ КАБИНОЙ

Высота фирменного блока – 135 мм

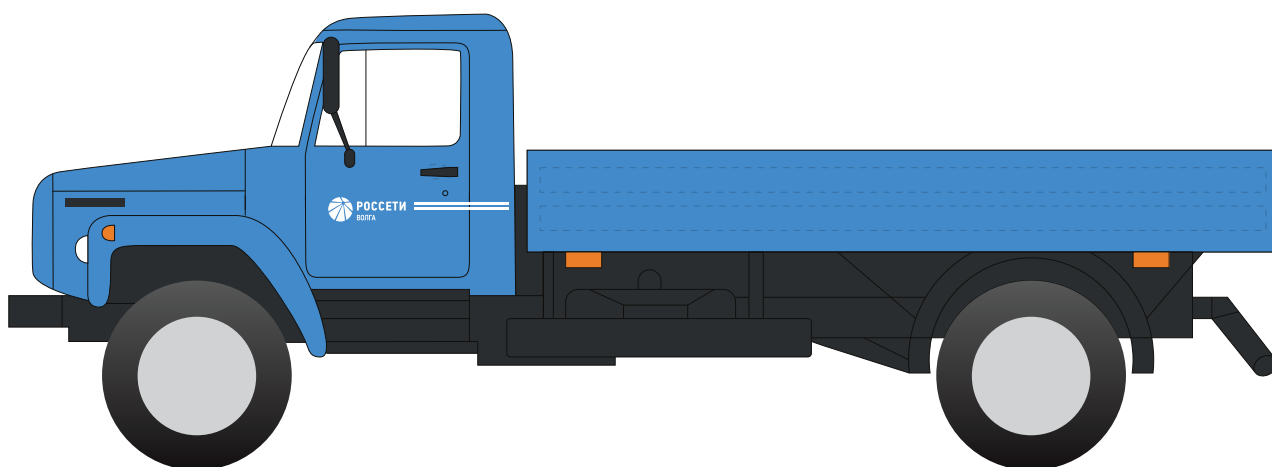

Синий цвет кабины и кузова

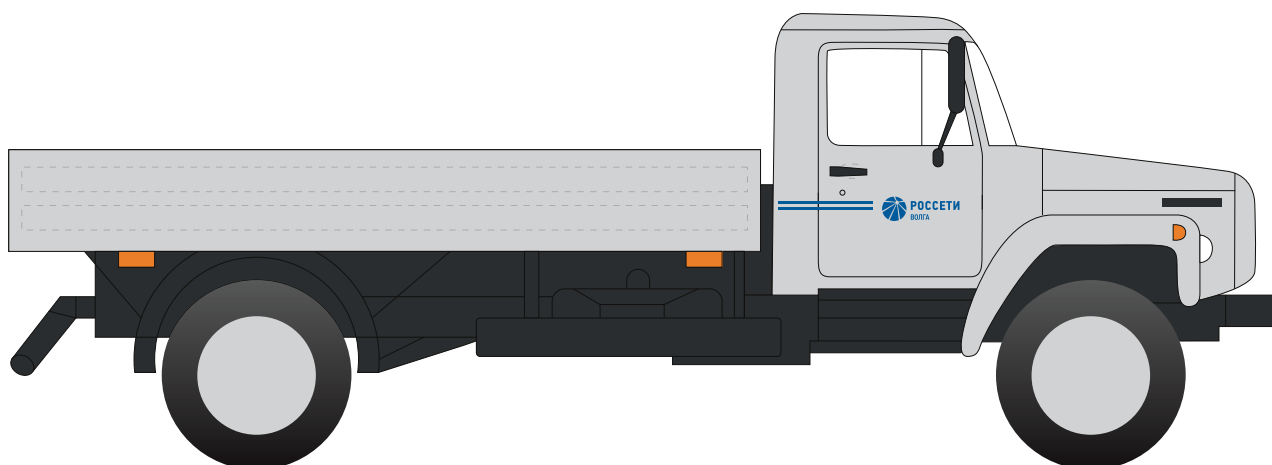

Светлый цвет кабины и кузова

Длина полосы зависит от длины транспортного средства. Нанесение – симметричное. Макеты трех типоразмеров прилагаются к данному Руководству.

ГАЗ 3309 БОРТОВОЙ С ДВУХРЯДНОЙ КАБИНОЙ

Высота фирменного блока – 135 мм

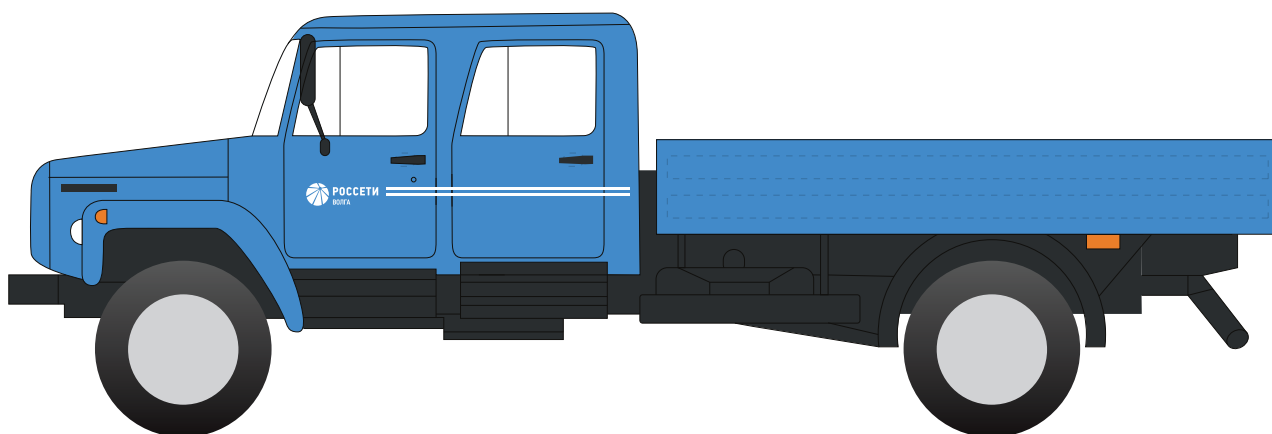

Синий цвет кабины и кузова

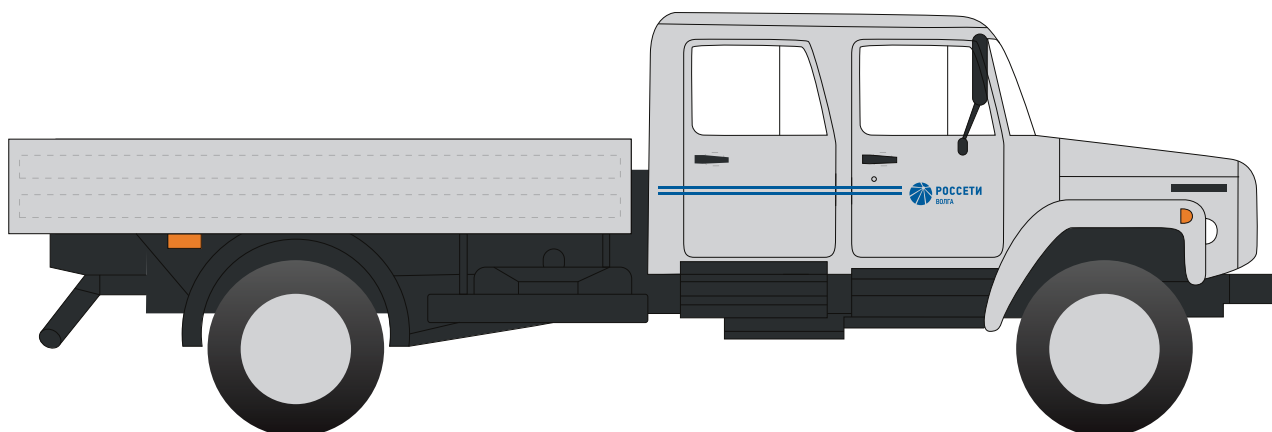

Светлый цвет кабины и кузова

Длина полосы зависит от длины транспортного средства. Нанесение – симметричное. Макеты трех типоразмеров прилагаются к данному Руководству.

КАМАЗ 65225 СЕДЕЛЬНЫЙ ТЯГАЧ

Высота фирменного блока – 135 мм

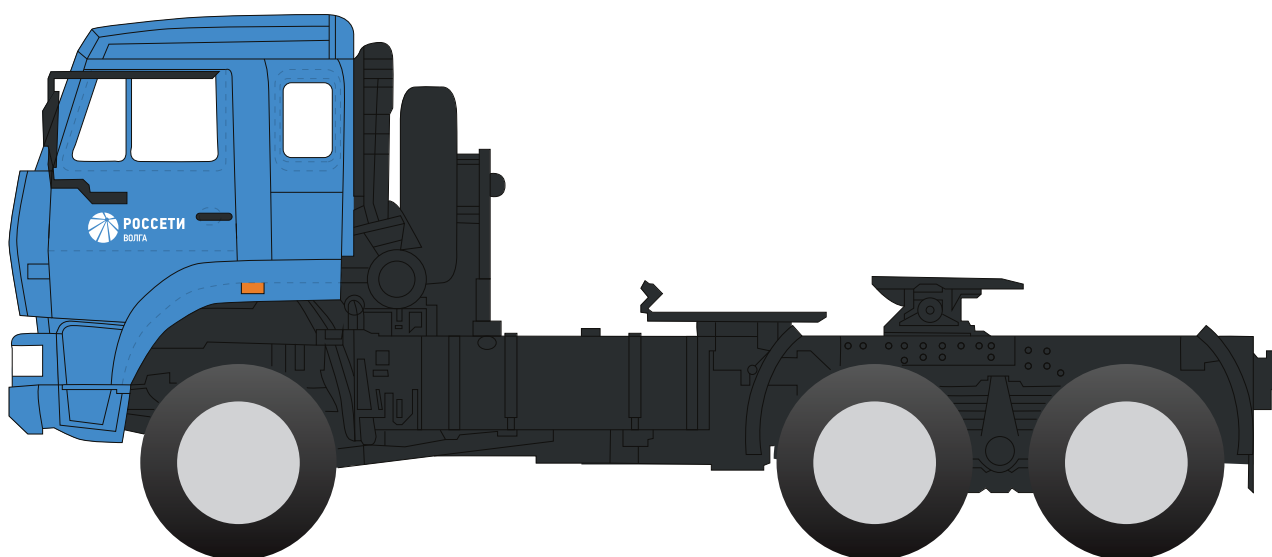

Синий цвет кабины

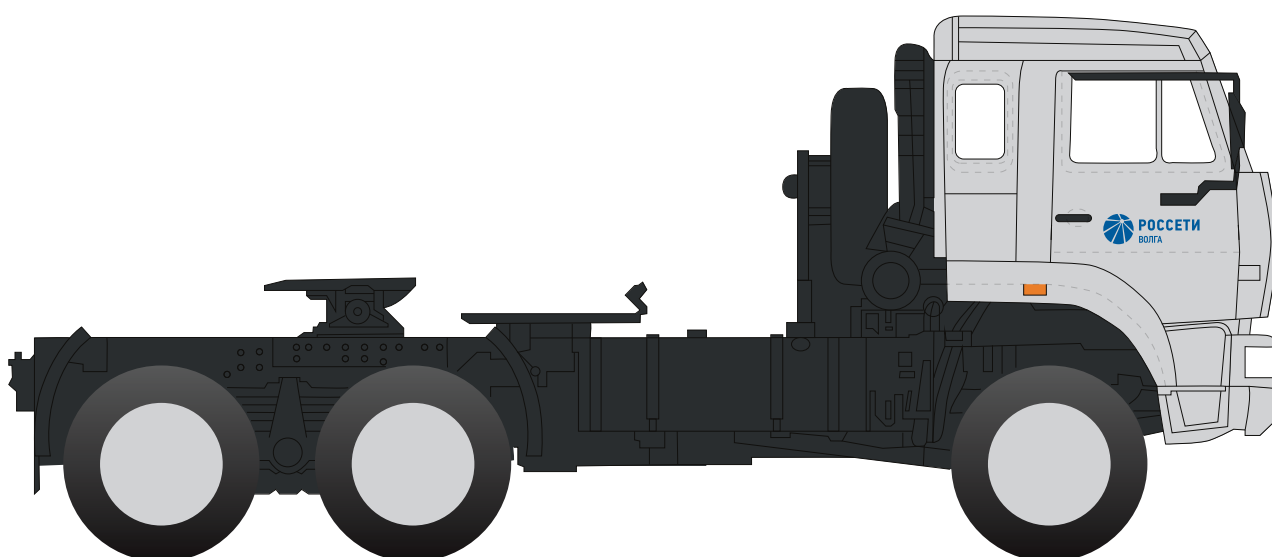

Светлый цвет кабины

Длина полосы зависит от длины транспортного средства. Нанесение – симметричное. Макеты трех типоразмеров прилагаются к данному Руководству.

КАМАЗ 5490 СЕДЕЛЬНЫЙ ТЯГАЧ

Высота фирменного блока – 135 мм

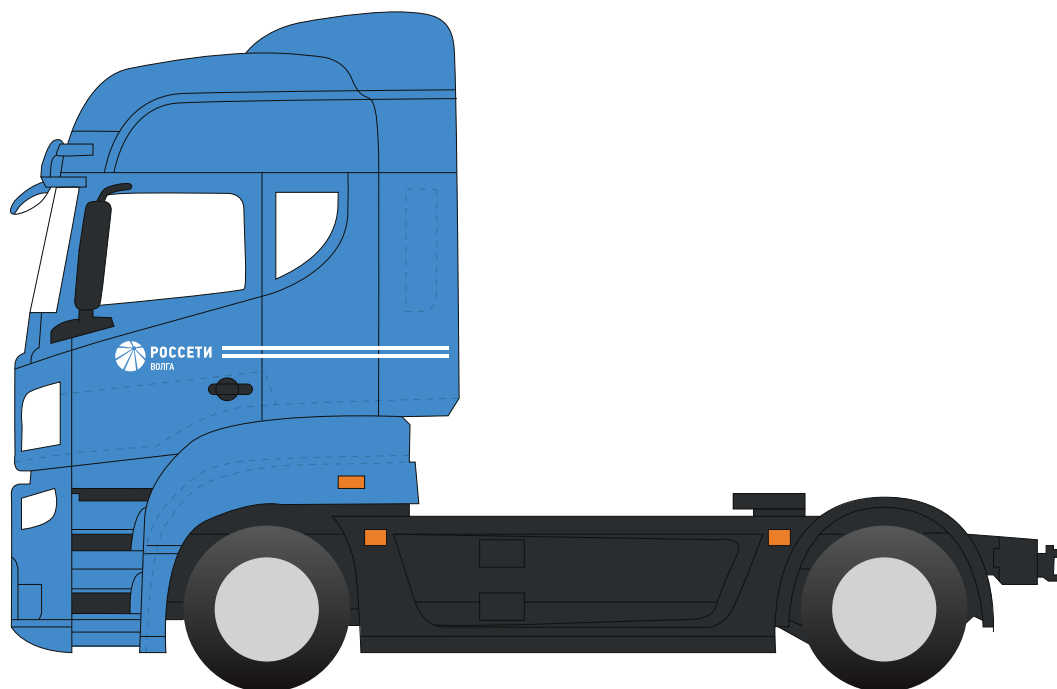

Синий цвет кабины

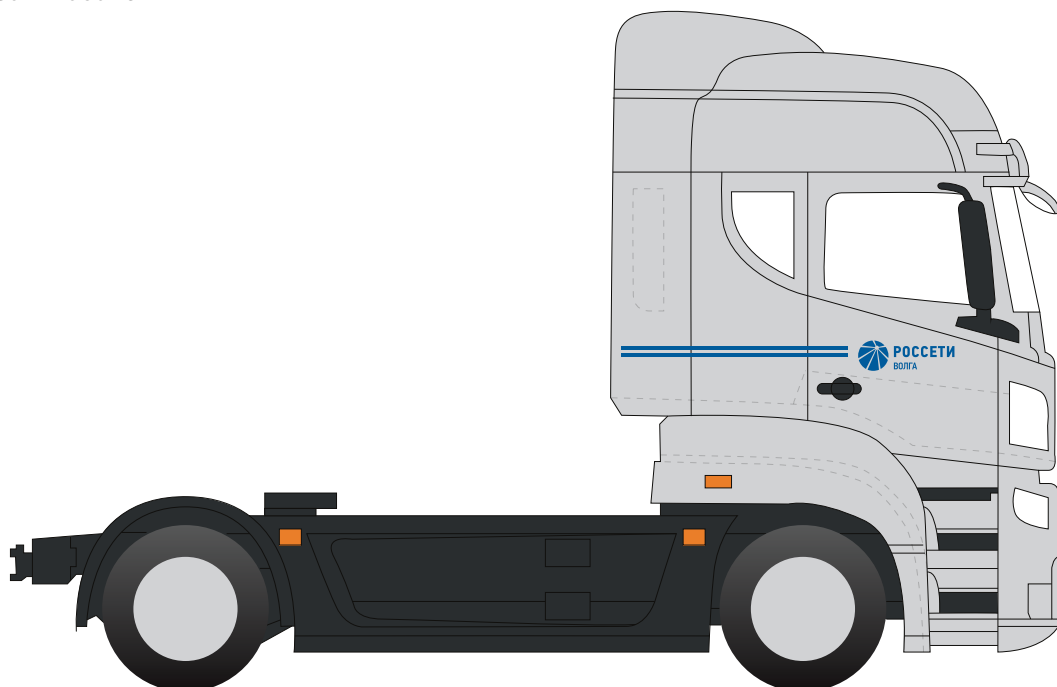

Светлый цвет кабины

Длина полосы зависит от длины транспортного средства. Нанесение – симметричное. Макеты трех типоразмеров прилагаются к данному Руководству.

Высота фирменного блока – 135 мм

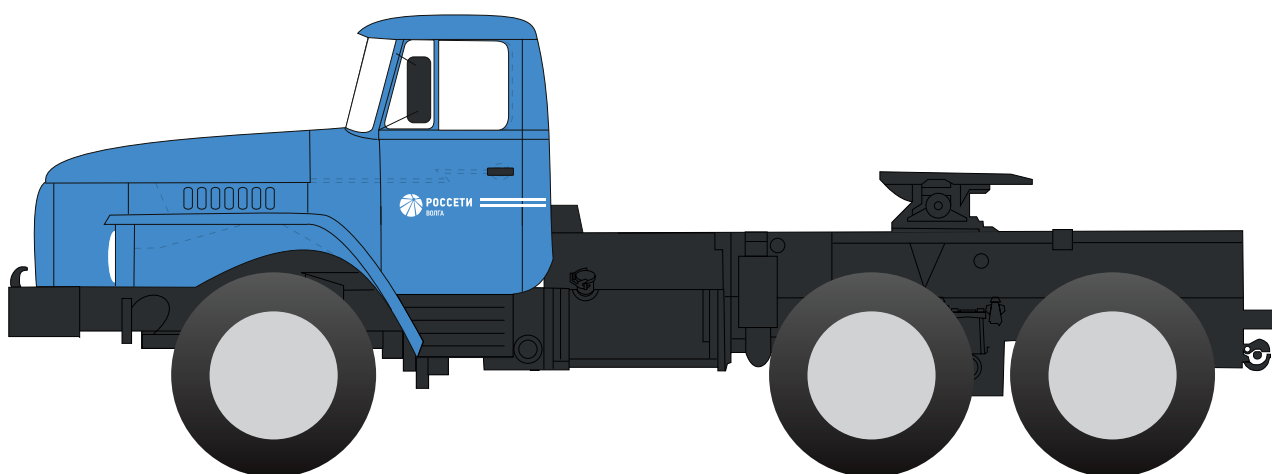

Синий цвет кабины

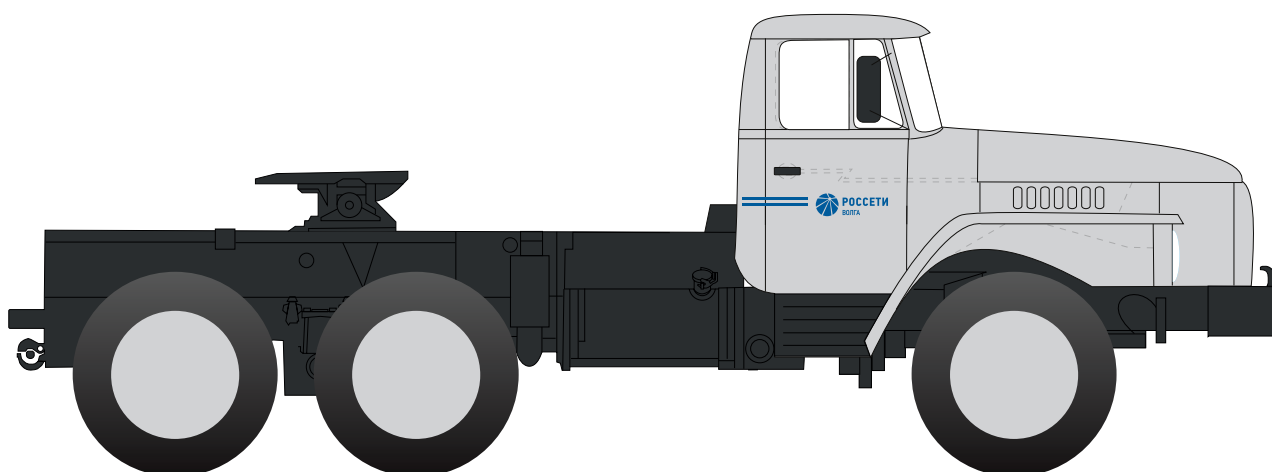

Светлый цвет кабины

Длина полосы зависит от длины транспортного средства. Нанесение – симметричное. Макеты трех типоразмеров прилагаются к данному Руководству.

Высота фирменного блока – 135 мм

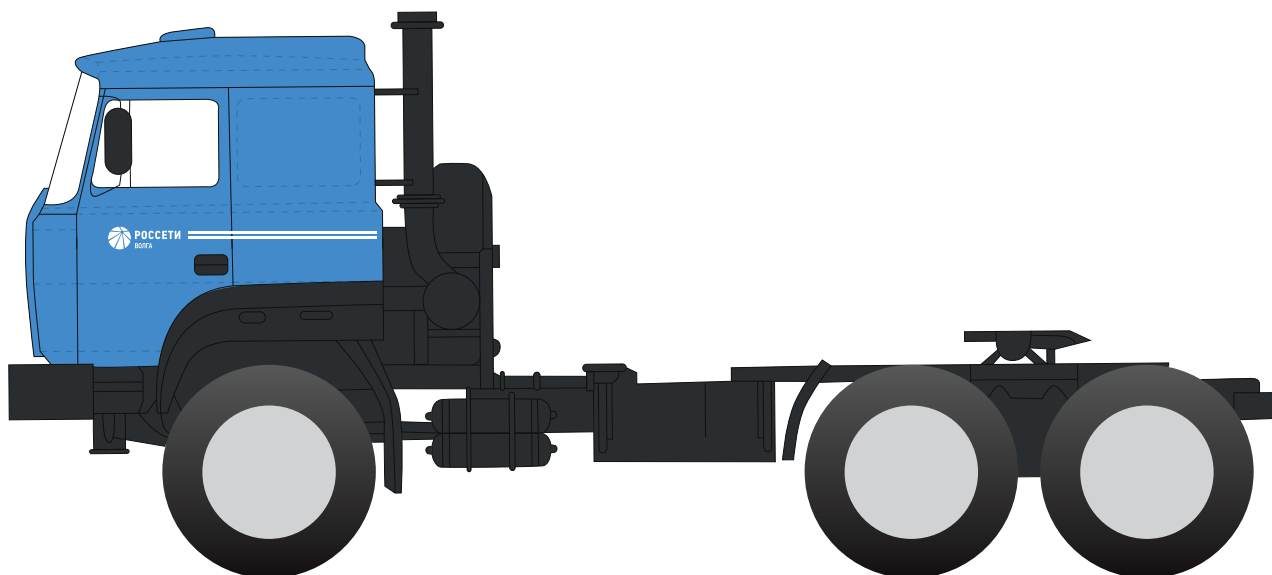

Синий цвет кабины

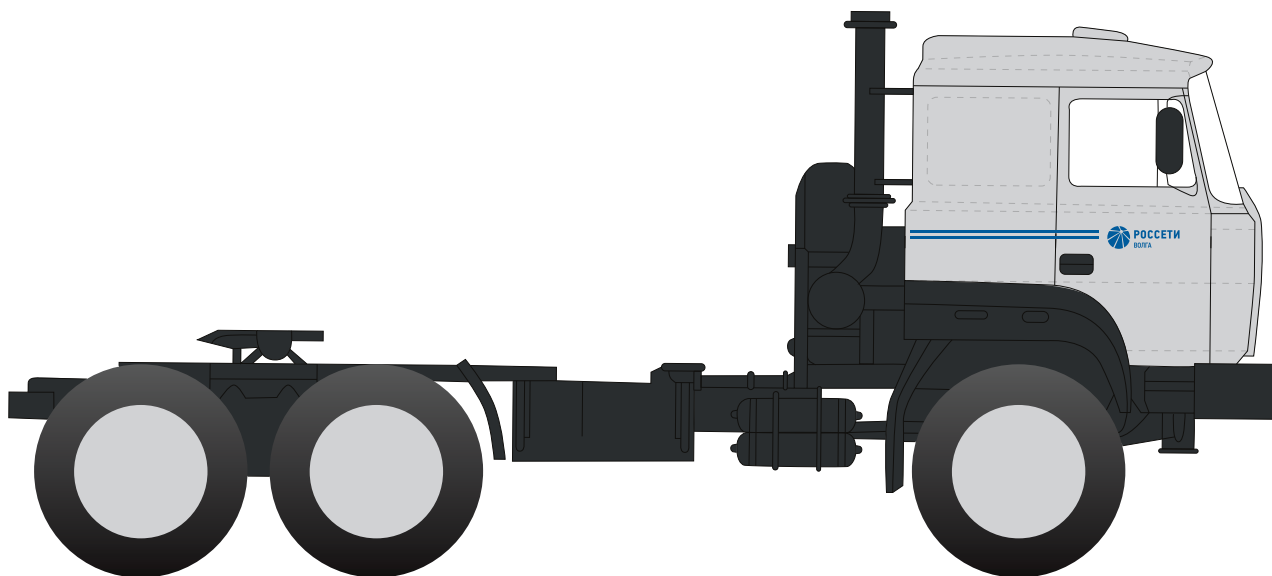

Светлый цвет кабины

Длина полосы зависит от длины транспортного средства. Нанесение – симметричное. Макеты трех типоразмеров прилагаются к данному Руководству.

05

ОФОРМЛЕНИЕ АВТОБУСОВ

ПАЗ 32054, АВТОБУСЫ КАТЕГОРИИ МЗ

Высота фирменного блока – 270 мм

Внимание!

Нанесение элементов фирменного стиля
следует начинать с правой стороны ТС.

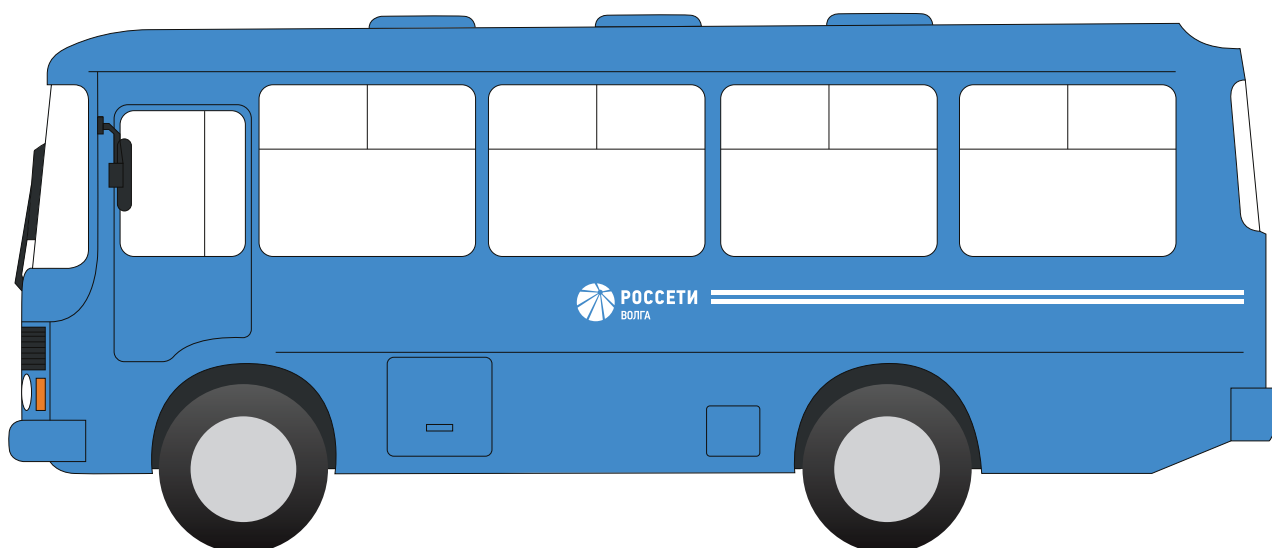

Синий цвет кузова



Светлый цвет кузова

Длина полосы зависит от длины транспортного средства. Нанесение – симметричное. Макеты трех типоразмеров прилагаются к данному Руководству.

ЛИАЗ 5256, АВТОБУСЫ КАТЕГОРИИ МЗ

Высота фирменного блока – 270 мм

Внимание!

Нанесение элементов фирменного стиля следует начинать с правой стороны ТС.

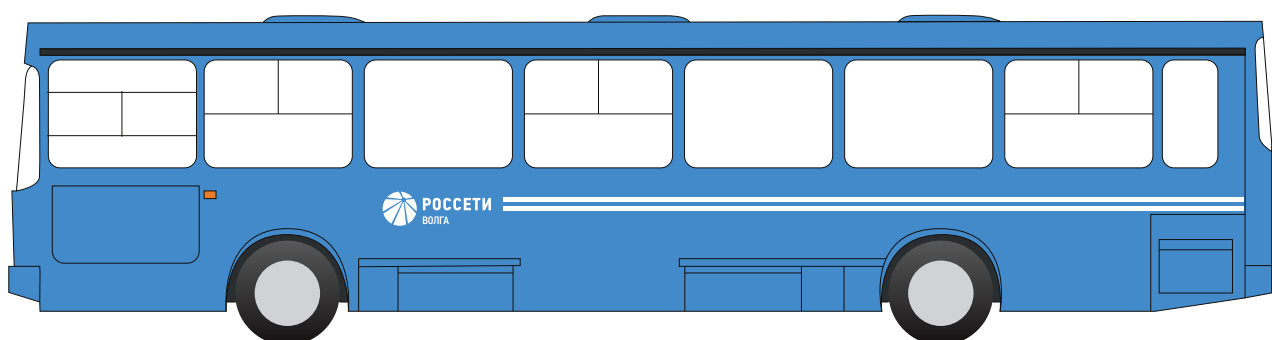

Синий цвет кузова

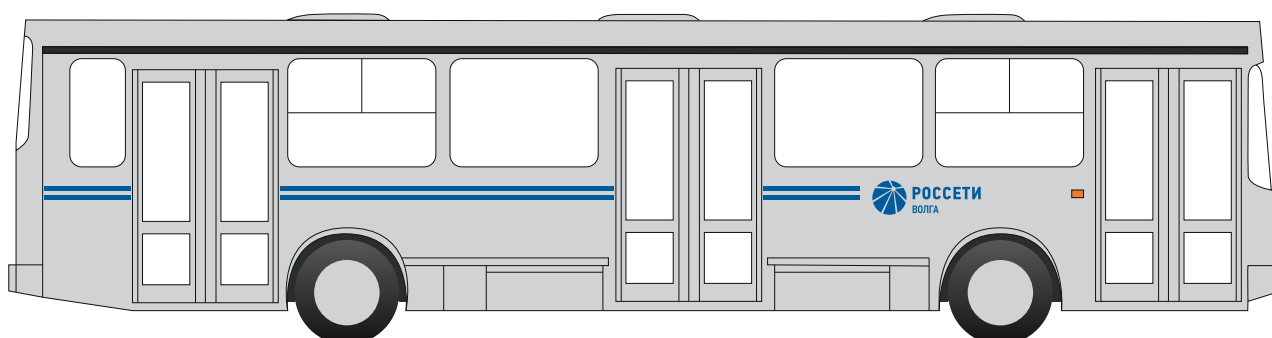

Светлый цвет кузова

Длина полосы зависит от длины транспортного средства. Нанесение – симметричное. Макеты трех типоразмеров прилагаются к данному Руководству.

ГАЗЕЛЬ НЕКСТ АВТОБУС, АВТОБУСЫ КАТЕГОРИИ М2

Высота фирменного блока – 135 мм

Внимание!

Нанесение элементов фирменного стиля следует начинать с правой стороны ТС.

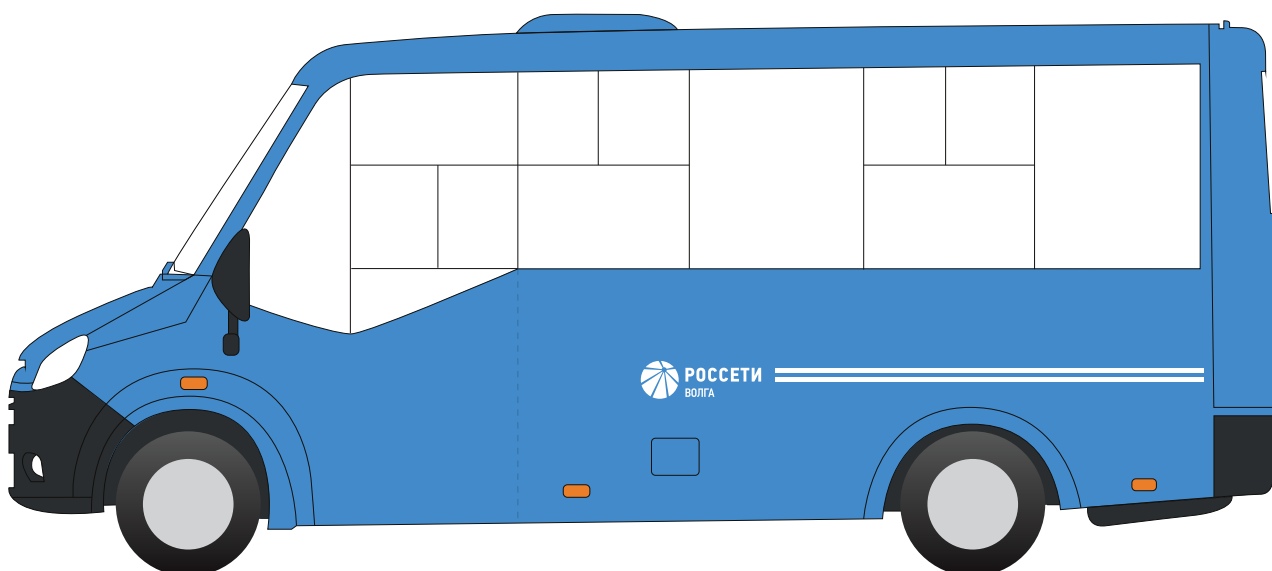

Синий цвет кузова

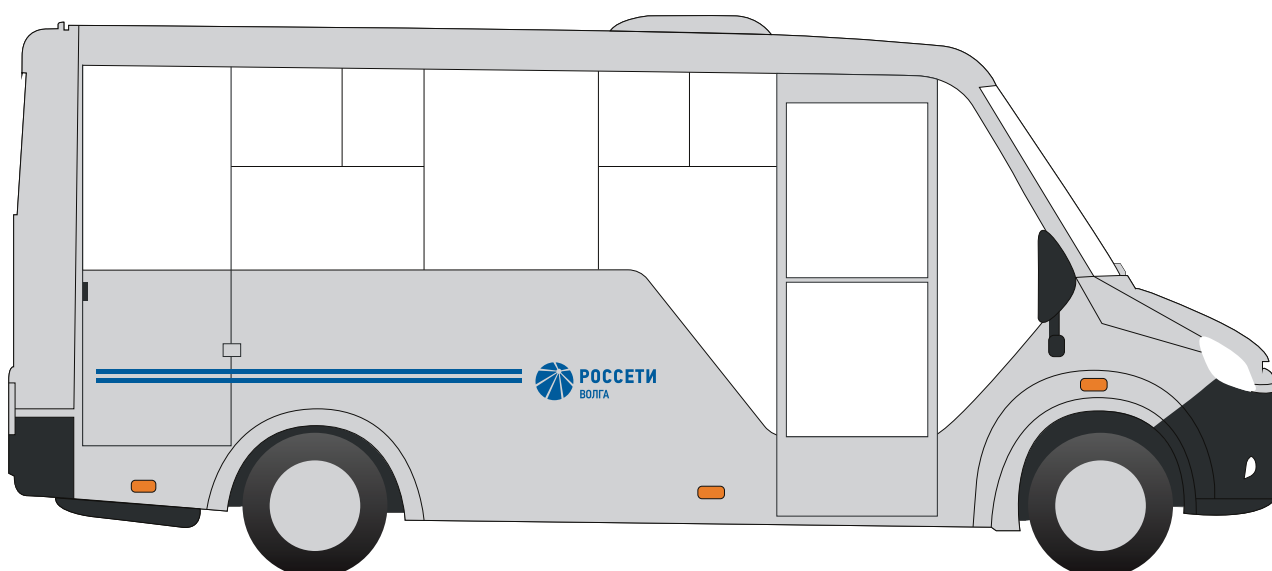

Светлый цвет кузова

Длина полосы зависит от длины транспортного средства. Нанесение – симметричное. Макеты трех типоразмеров прилагаются к данному Руководству.

06

ОФОРМЛЕНИЕ ТРАКТОРНОЙ ТЕХНИКИ

КОММУНАЛЬНАЯ МАШИНА МКСМ-800 (1000)

Высота фирменного блока – 90 мм



Оранжевый цвет кузова



Фирменный блок может быть размещен без полосы. Нанесение – симметричное. Макеты трех типоразмеров прилагаются к данному Руководству.

ЭКСКАВАТОР-ПОГРУЗЧИК ЭБП-11 ПФН-09М

Высота фирменного блока – 90 мм



Оранжевый цвет кузова



Фирменный блок может быть размещен без полосы. Нанесение – симметричное. Макеты трех типоразмеров прилагаются к данному Руководству.

БУЛЬДОЗЕР Б-10М.6100

Высота фирменного блока – 90 мм

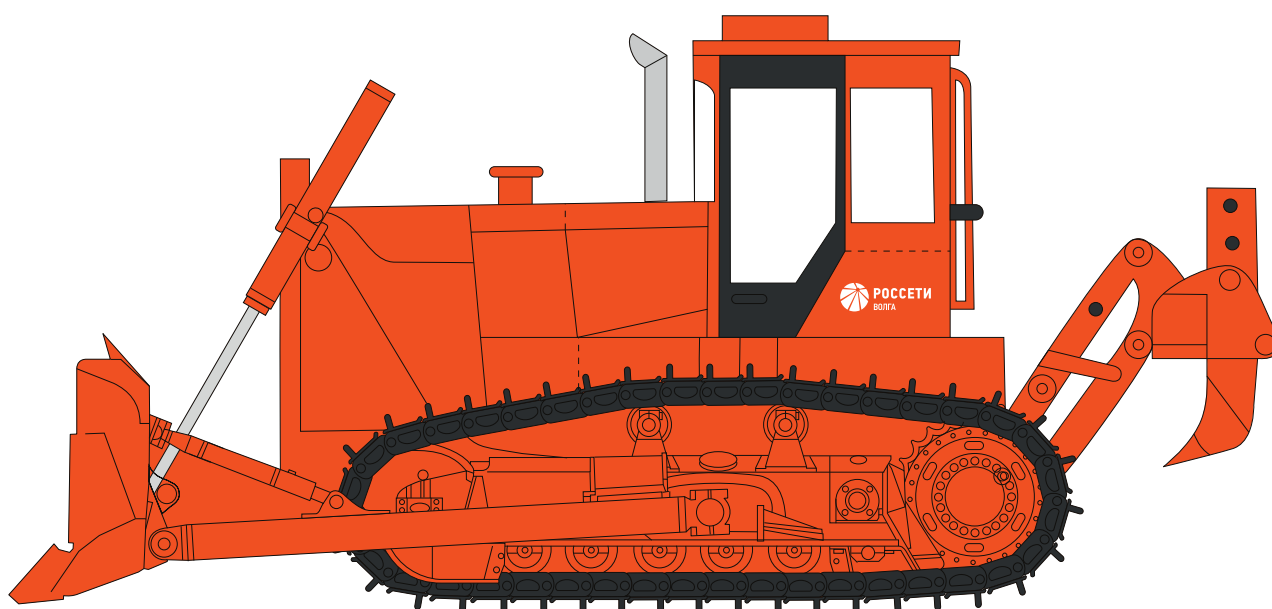

Оранжевый цвет кузова

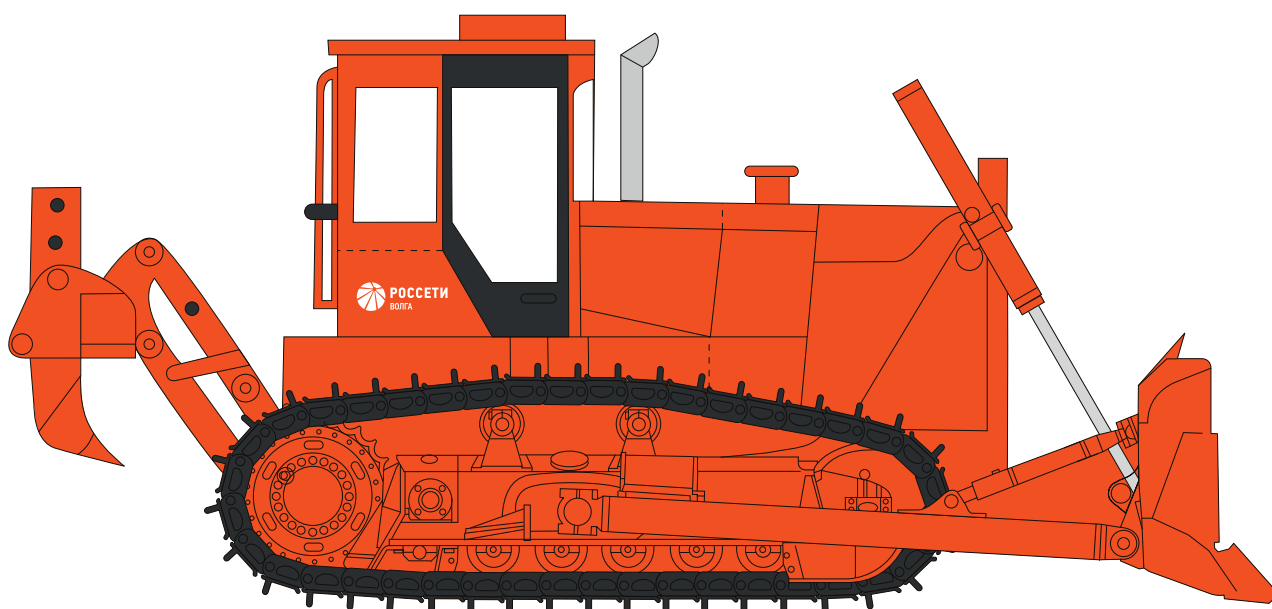

Фирменный блок может быть размещен без полосы. Нанесение – симметричное. Макеты трех типоразмеров прилагаются к данному Руководству.

ПОГРУЗЧИК ВИЛОЧНЫЙ BULL-30

Высота фирменного блока – 90 мм



Оранжевый цвет кузова



Фирменный блок может быть размещен без полосы. Нанесение – симметричное. Макеты трех типоразмеров прилагаются к данному Руководству.

07

ОФОРМЛЕНИЕ СНЕГОХОДОВ

БУРАН

Высота фирменного блока – 90 мм

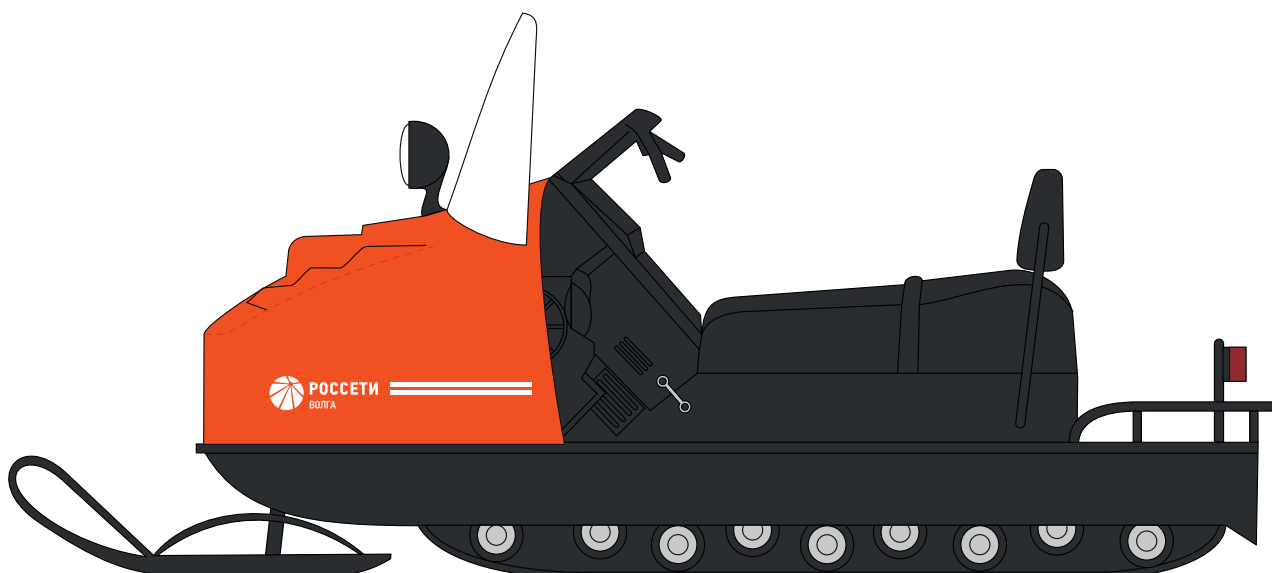

Оранжевый цвет кузова

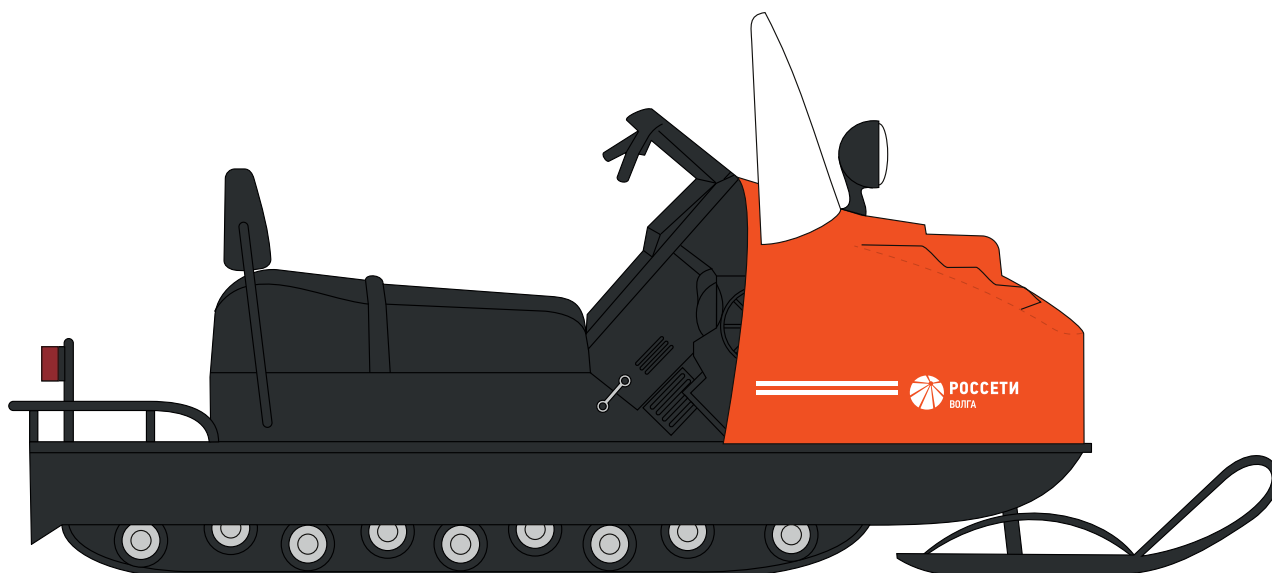

Длина полосы зависит от длины транспортного средства. Нанесение – симметричное. Макеты трех типоразмеров прилагаются к данному Руководству.

ТАЙГА

Высота фирменного блока – 90 мм

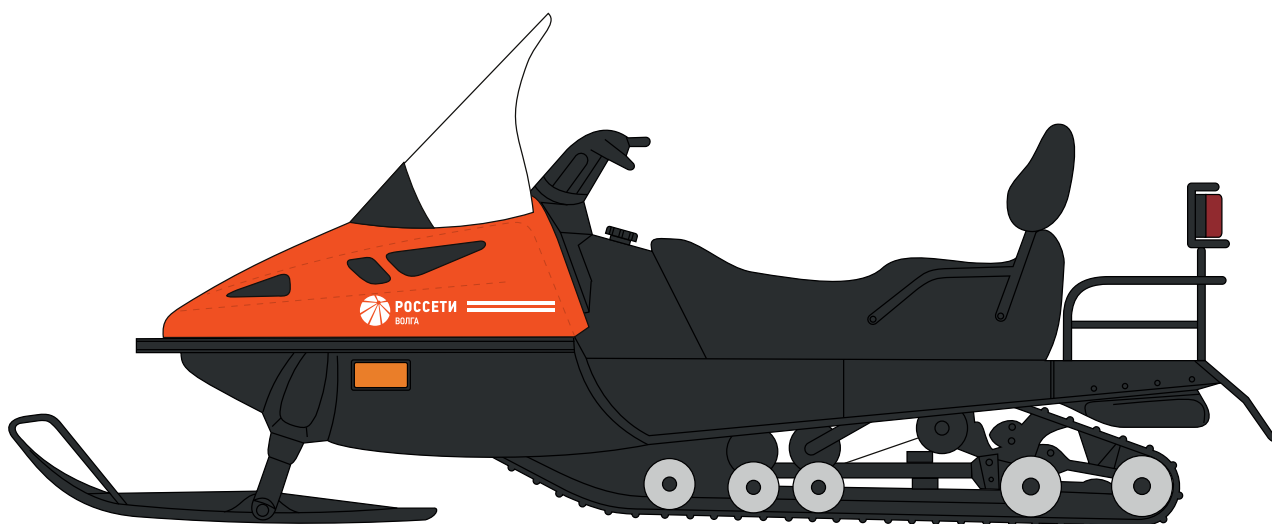

Оранжевый цвет кузова



Длина полосы зависит от длины транспортного средства. Нанесение – симметричное. Макеты трех типоразмеров прилагаются к данному Руководству.

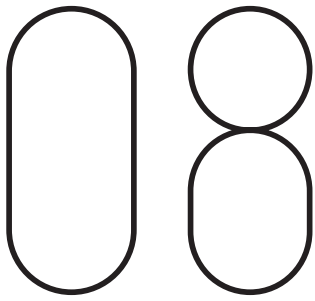

ОФОРМЛЕНИЕ ВНЕДОРОЖНЫХ МОТОСРЕДСТВ

Высота фирменного блока – 90 мм

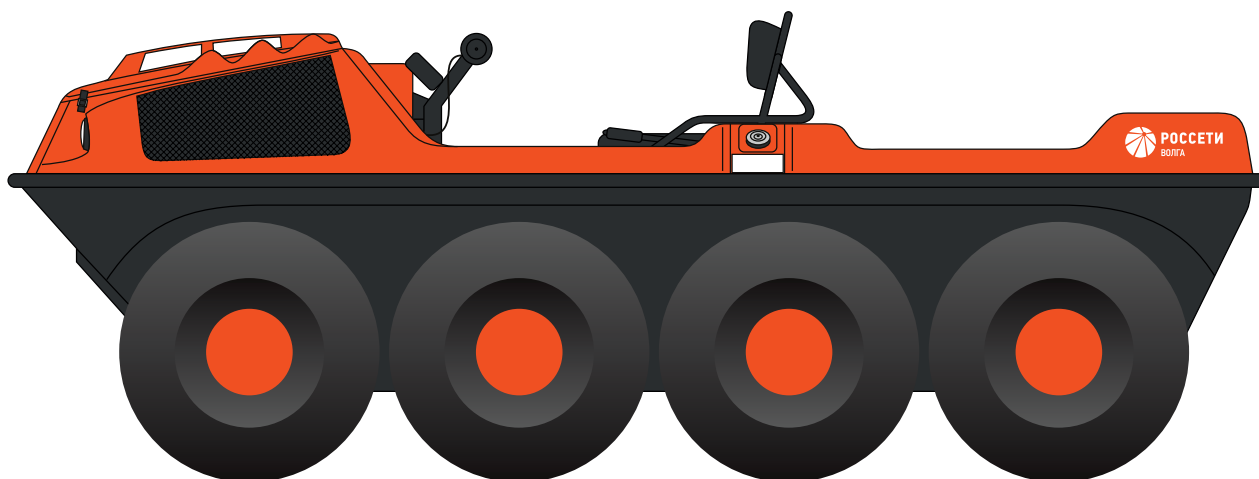

Оранжевый цвет кузова

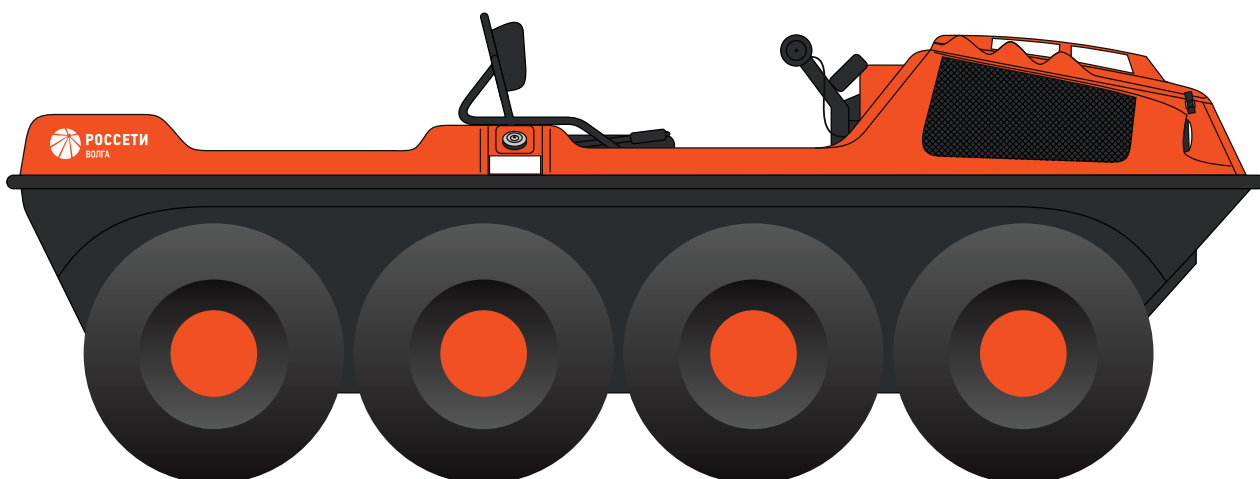

Фирменный блок может быть размещен без полосы. Нанесение – симметричное. Макеты трех типоразмеров прилагаются к данному Руководству.

CENTAUR

Высота фирменного блока – 90 мм

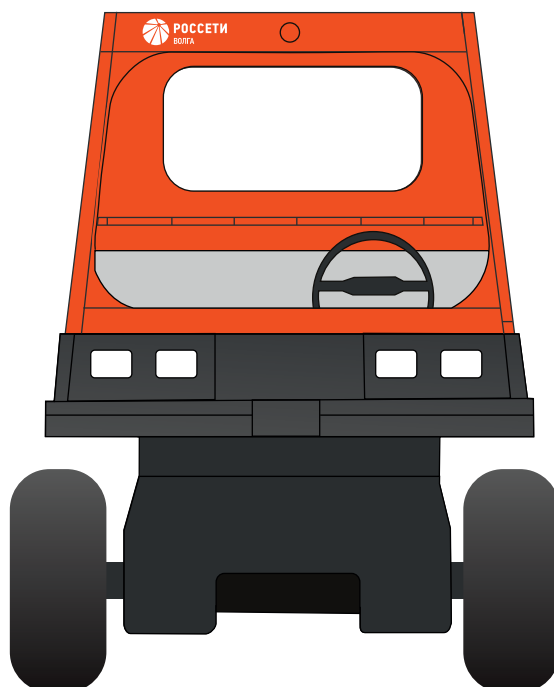

Оранжевый цвет кузова



Фирменный блок может быть размещен без полосы. Макеты трех типоразмеров прилагаются к данному Руководству.

TINGER

Высота фирменного блока – 90 мм

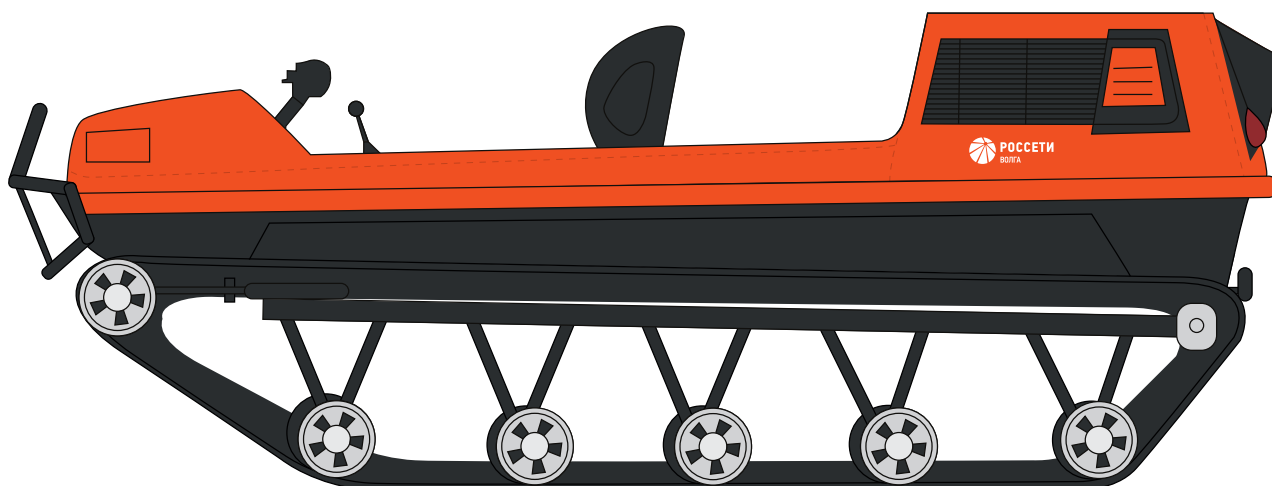

Оранжевый цвет кузова

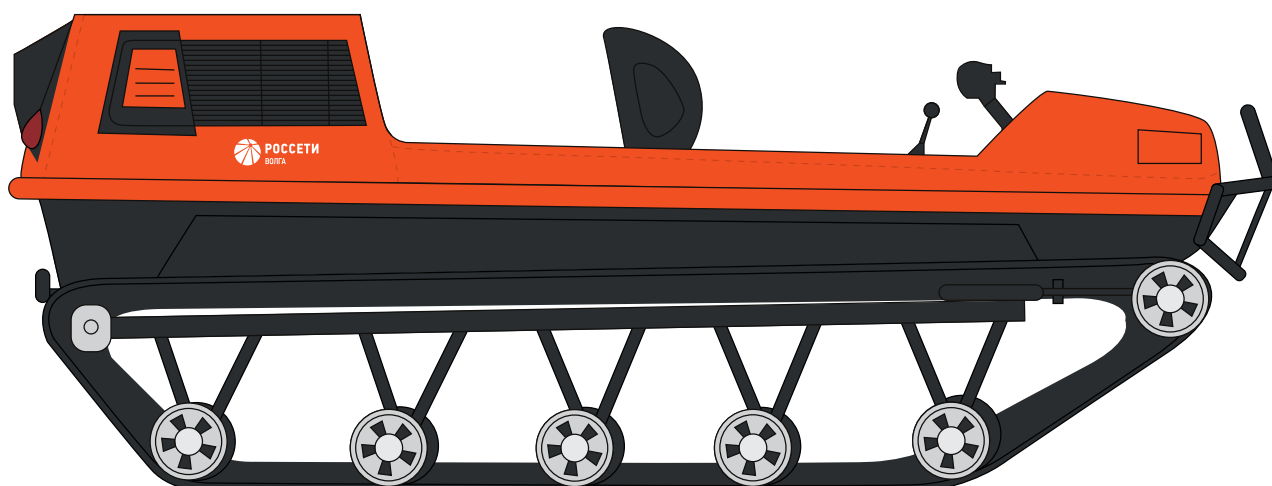

Фирменный блок может быть размещен без полосы. Нанесение – симметричное. Макеты трех типоразмеров прилагаются к данному Руководству.

09

ОФОРМЛЕНИЕ ГУСЕНИЧНЫХ ВЕЗДЕХОДОВ

МТ-ЛБУ (С ЖИЛЫМ МОДУЛЕМ)

Высота фирменного блока – 135 мм

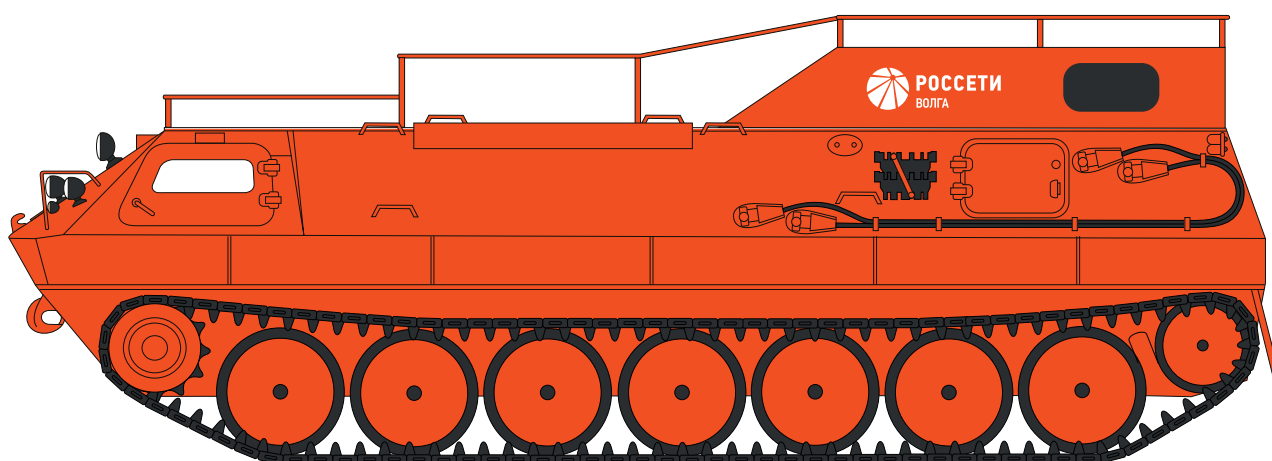

Оранжевый цвет кузова

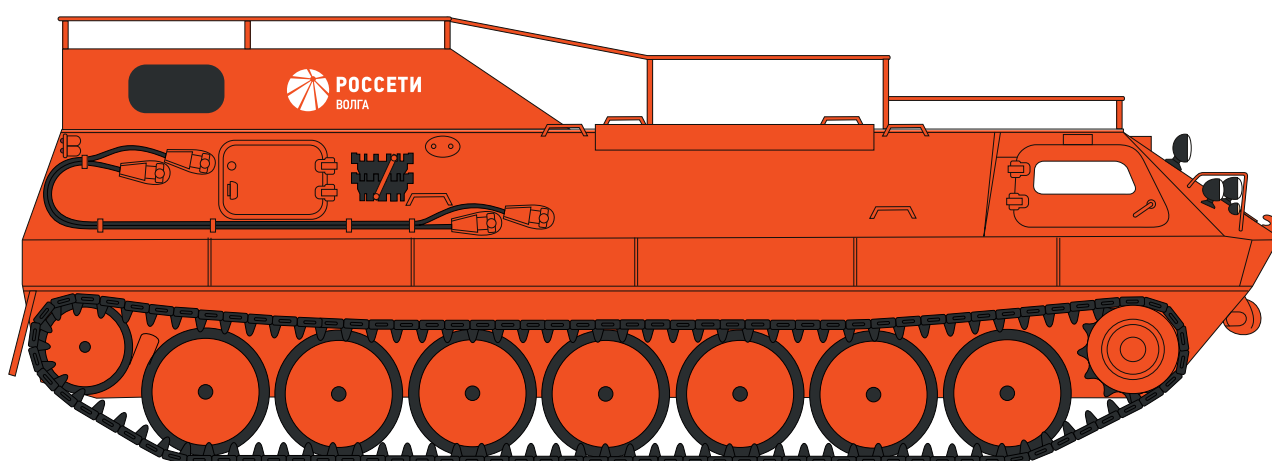

Фирменный блок может быть размещен без полосы. Нанесение – симметричное. Макеты трех типоразмеров прилагаются к данному Руководству.

Высота фирменного блока – 135 мм

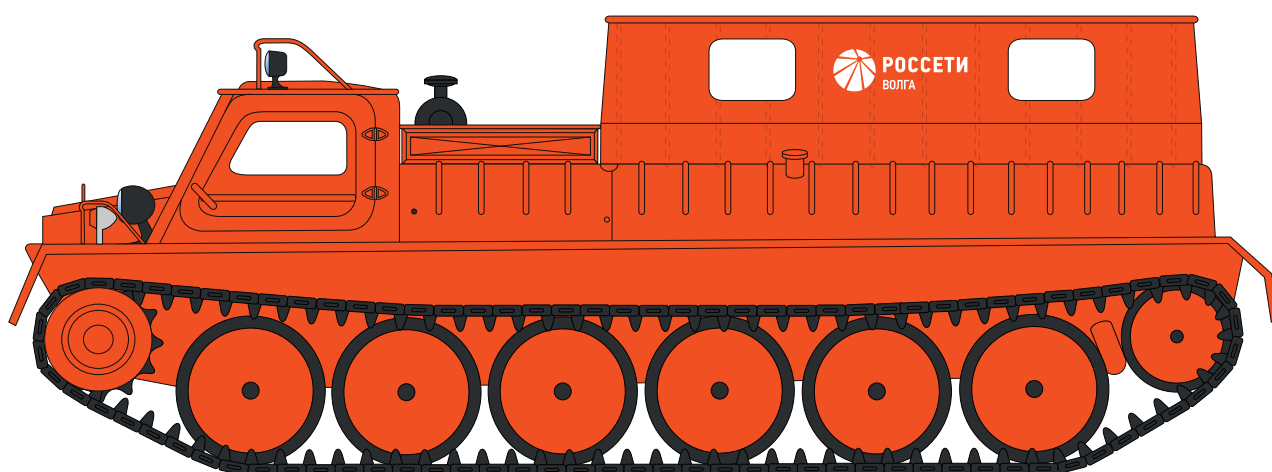

Оранжевый цвет кузова

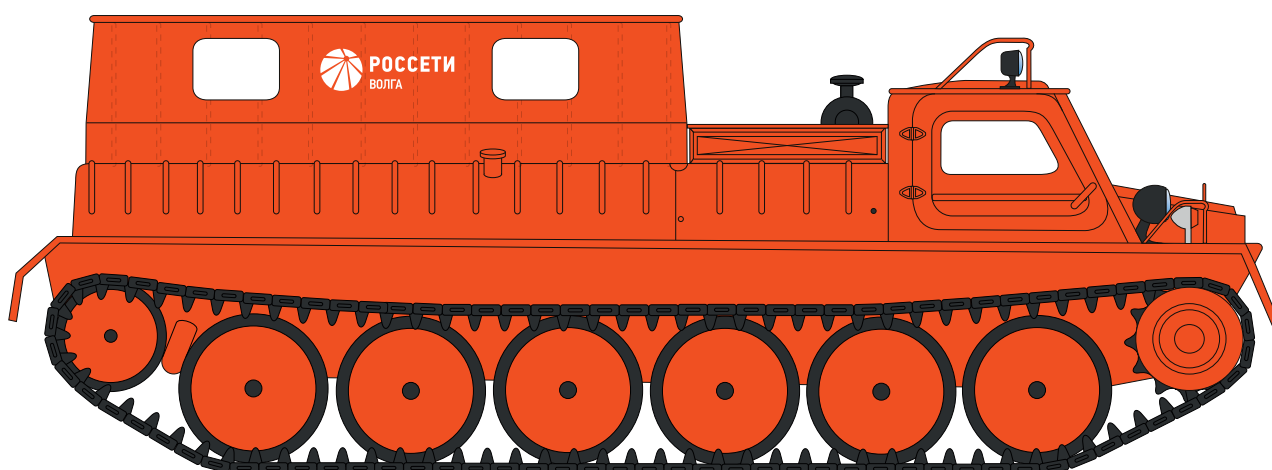

Фирменный блок может быть размещен без полосы. Нанесение – симметричное. Макеты трех типоразмеров прилагаются к данному Руководству.

Высота фирменного блока – 135 мм

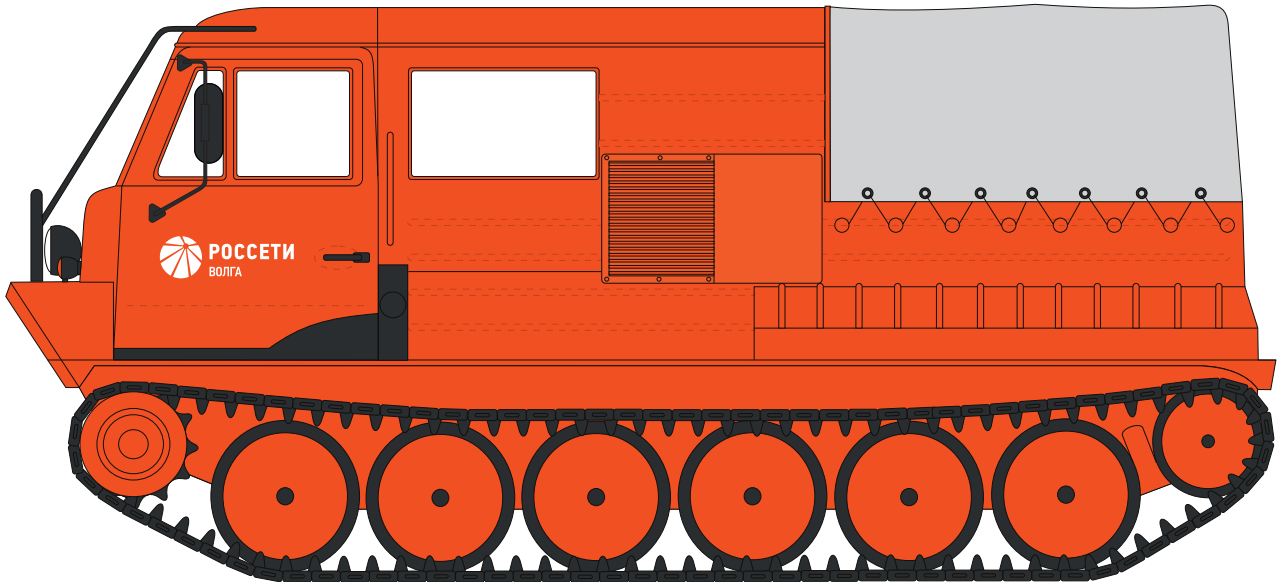

Оранжевый цвет кузова

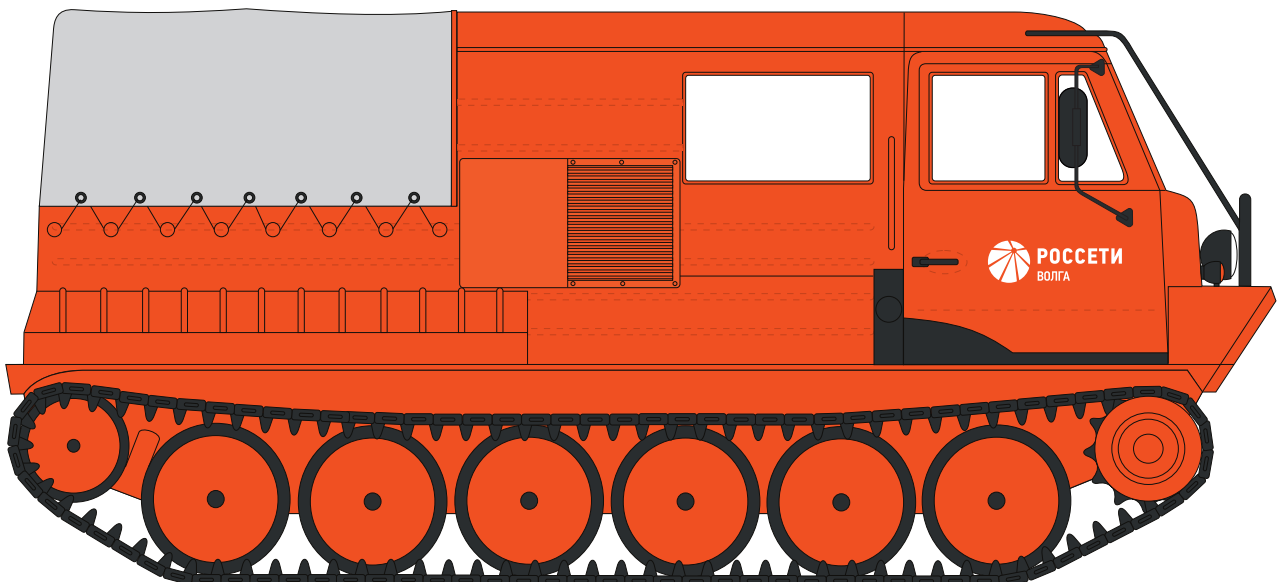

Фирменный блок может быть размещен без полосы. Нанесение – симметричное. Макеты трех типоразмеров прилагаются к данному Руководству.

Высота фирменного блока – 135 мм

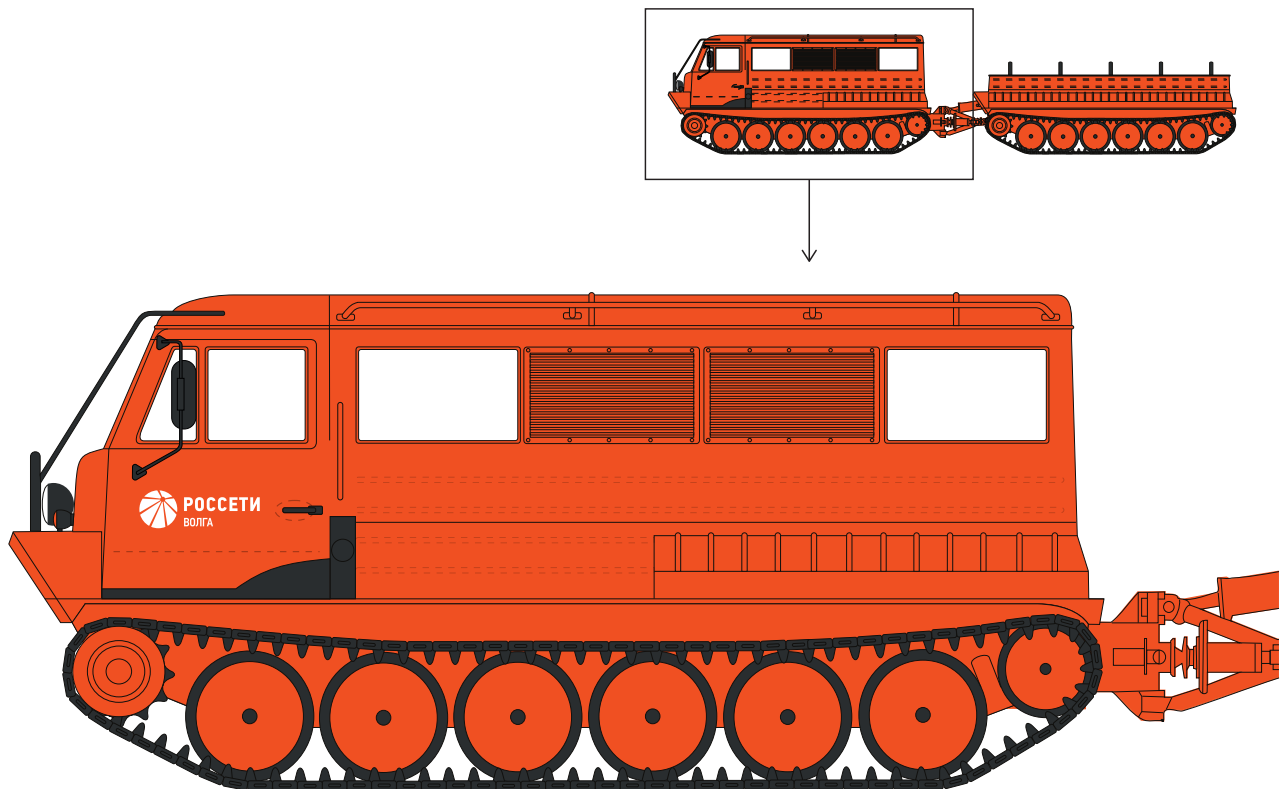

Оранжевый цвет кузова

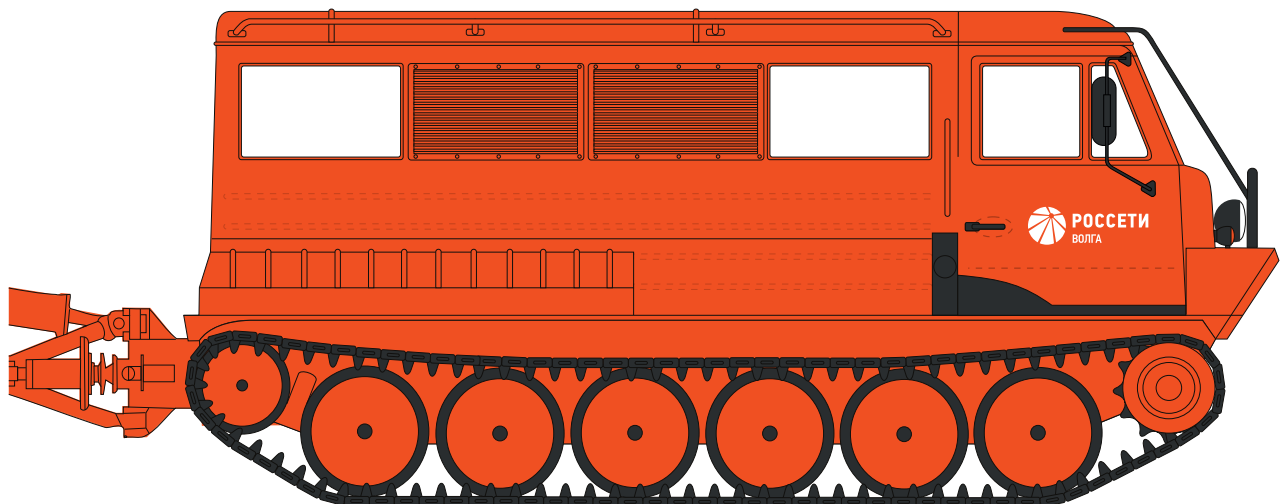

Фирменный блок может быть размещен без полосы. Нанесение – симметричное. Макеты трех типоразмеров прилагаются к данному Руководству.

Высота фирменного блока – 135 мм

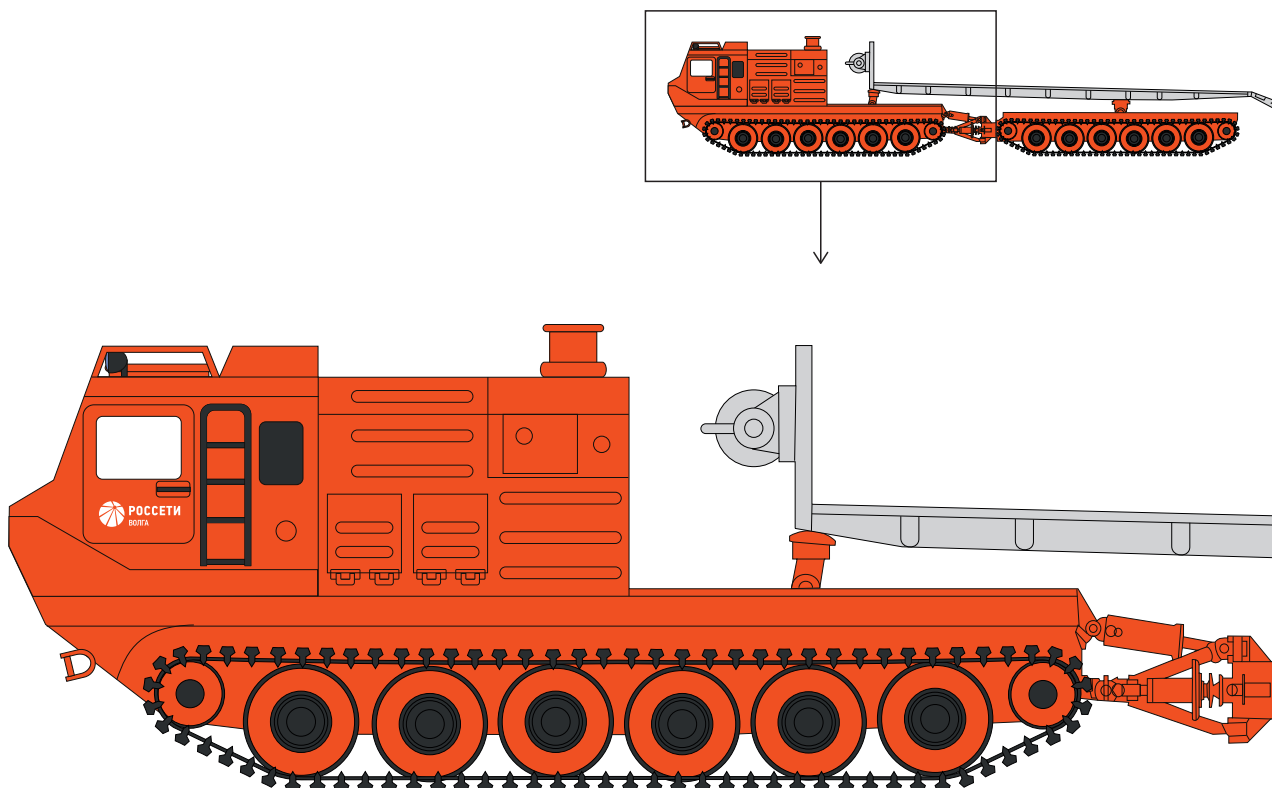

Оранжевый цвет кузова

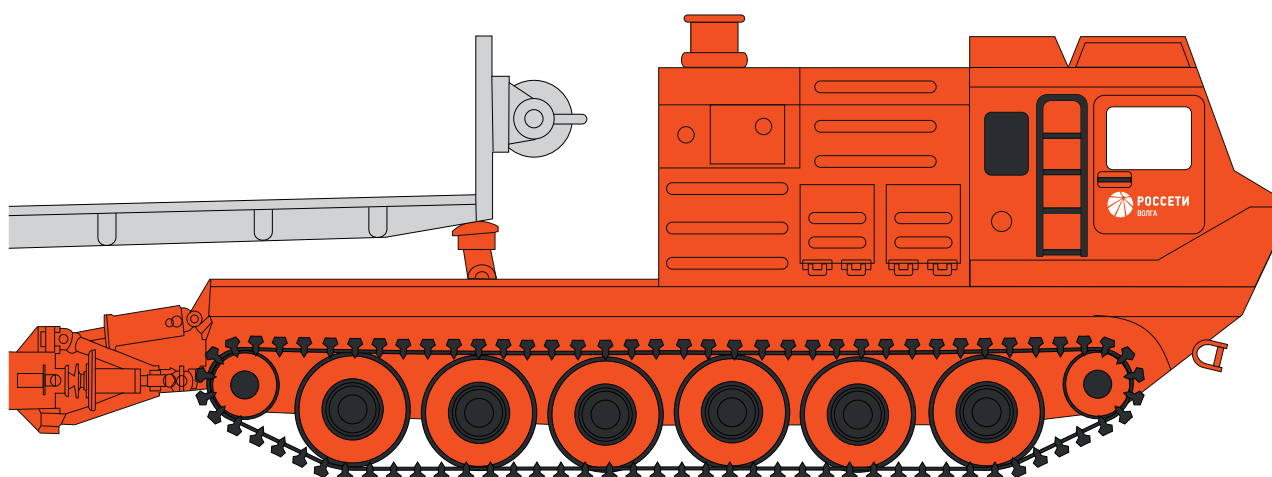

Фирменный блок может быть размещен без полосы. Нанесение – симметричное. Макеты трех типоразмеров прилагаются к данному Руководству.

ТМ-140 (С ЖИЛЫМ МОДУЛЕМ)

Высота фирменного блока:

- 135 мм на двери,
- 270 мм на кунге.

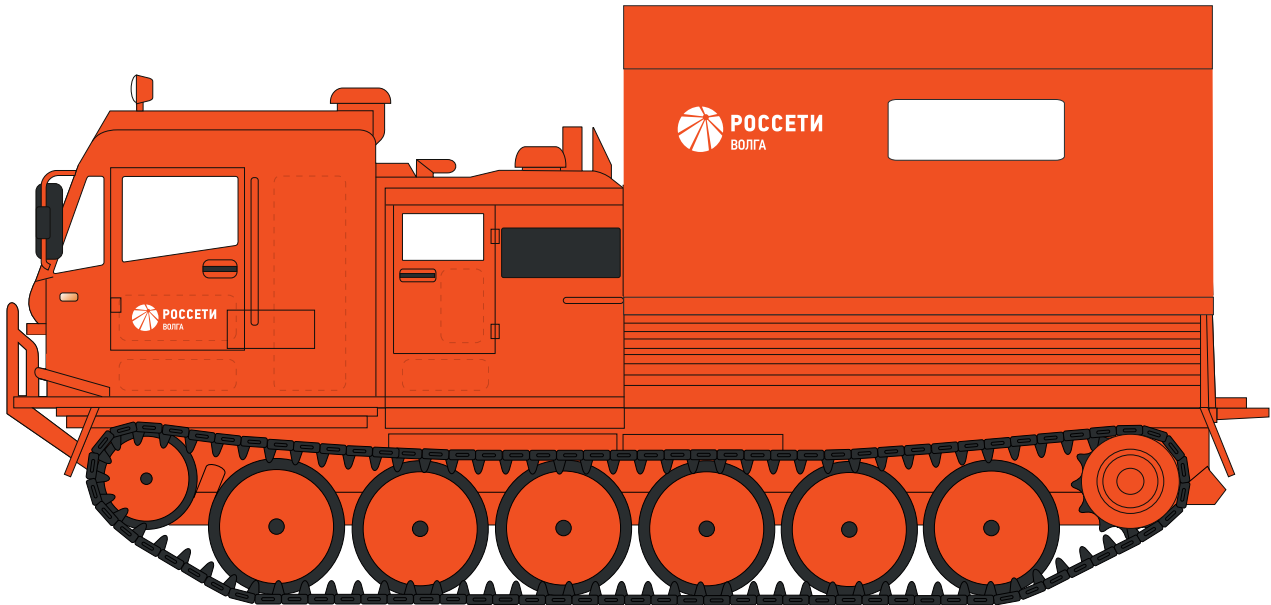

Оранжевый цвет кабины и кузова-фургона.
Кабина и кузов-фургон должны быть одного цвета



Фирменный блок может быть размещен без полосы. Нанесение – симметричное. Макеты трех типоразмеров прилагаются к данному Руководству.

10

ОФОРМЛЕНИЕ КОЛЕСНЫХ ВЕЗДЕХОДОВ

Высота фирменного блока – 135 мм



Оранжевый цвет кузова



Длина полосы зависит от длины транспортного средства. Нанесение – симметричное. Макеты трех типоразмеров прилагаются к данному Руководству.

Высота фирменного блока – 135 мм

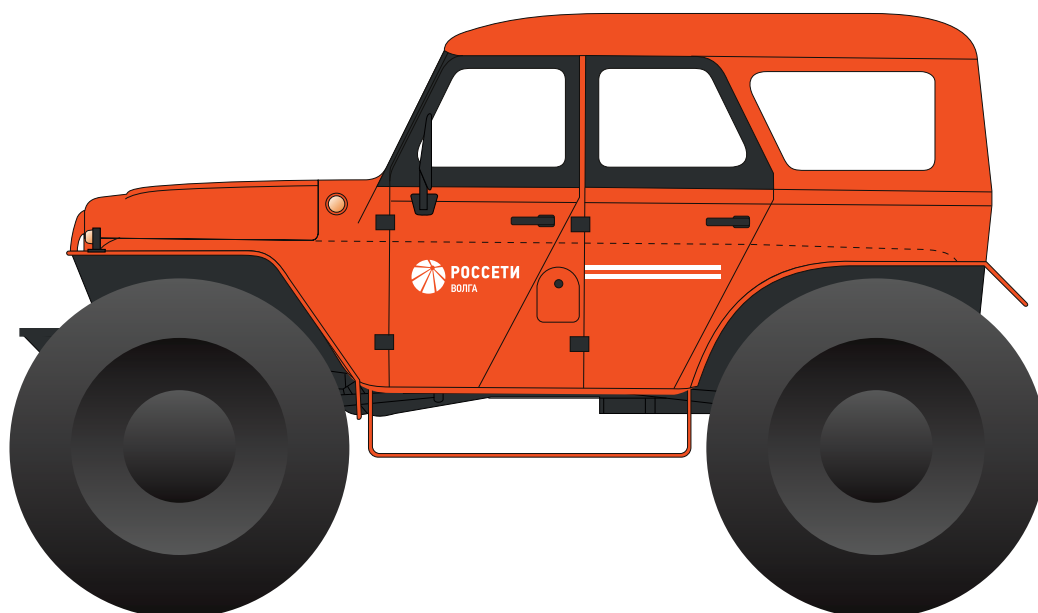

Оранжевый цвет кузова

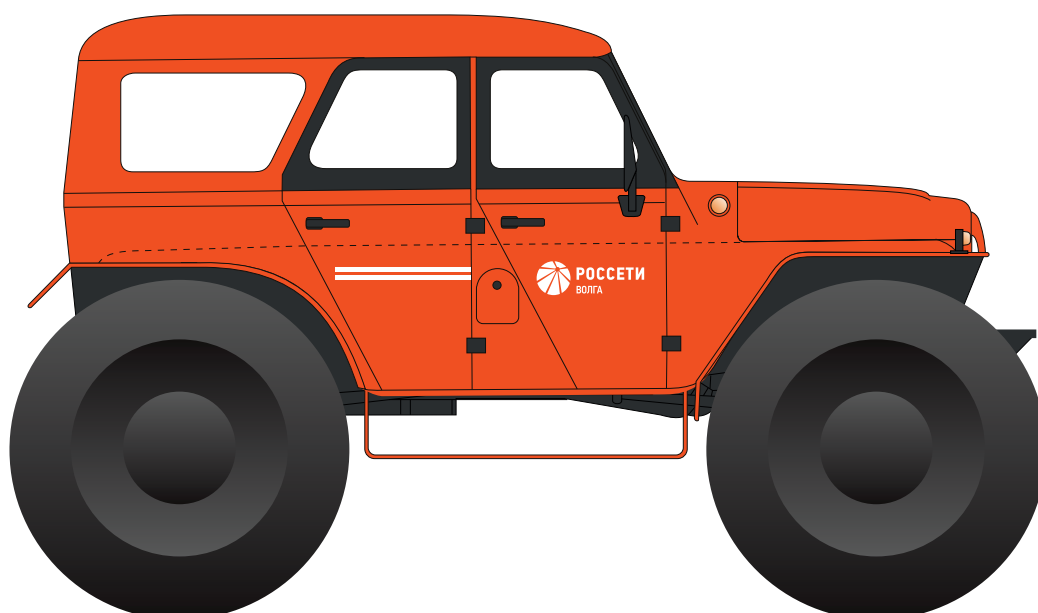

Длина полосы зависит от длины транспортного средства. Нанесение – симметричное. Макеты трех типоразмеров прилагаются к данному Руководству.

1 1

ОФОРМЛЕНИЕ ФУРГОНОВ, ЦИСТЕРН, ВАГОН-ДОНОВ

ГАЗ-3309 БОРТОВОЙ С ОДНОРЯДНОЙ КАБИНОЙ (ОФОРМЛЕНИЕ ЦИСТЕРНЫ)

Высота фирменного блока – 135 мм

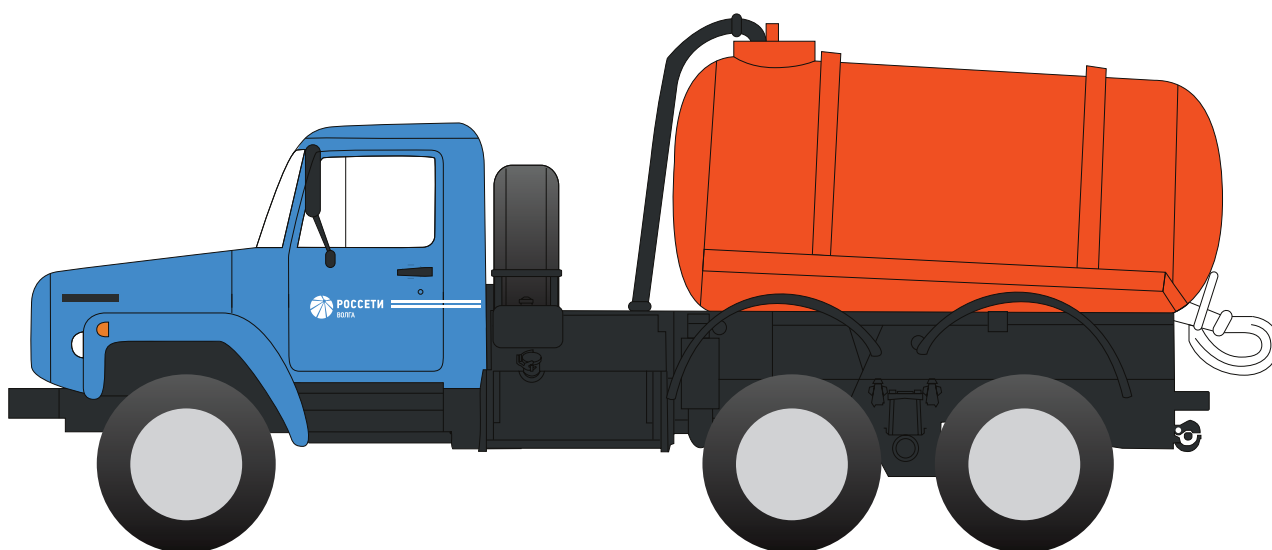

Синий цвет кабины, оранжевый цвет цистерны

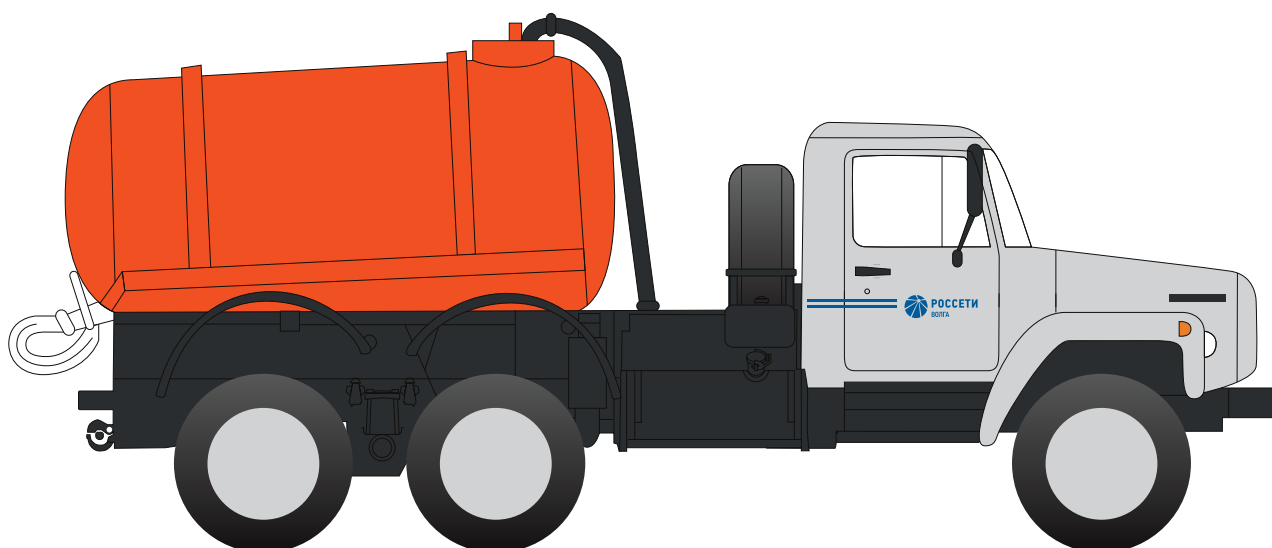

Светлый цвет кабины, оранжевый цвет цистерны

Длина полосы зависит от длины транспортного средства. Нанесение – симметричное. Макеты трех типоразмеров прилагаются к данному Руководству.

ЛИНЕЙНЫЙ БРИГАДНЫЙ АВТОМОБИЛЬ ЛБА НА ШАССИ КАМАЗ-43118

Высота фирменного блока:

- 135 мм на двери,
- 270 мм на кунге.

Внимание!

Нанесение элементов фирменного стиля следует начинать с правой стороны ТС.

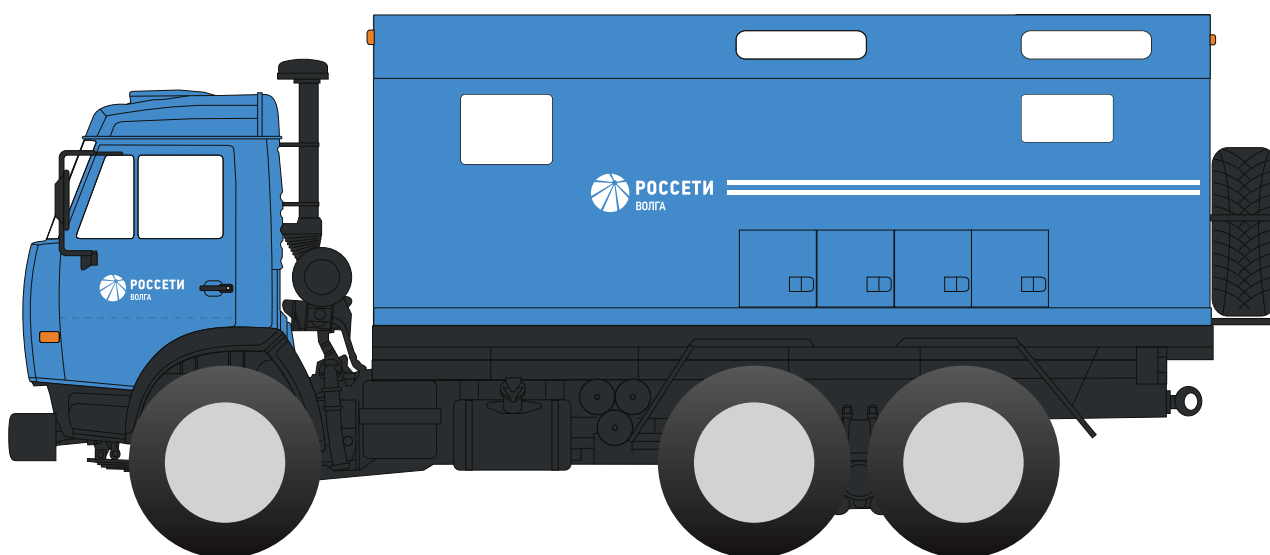

Синий цвет кабины и кузова.
Кабина и кузов должны быть одного цвета.

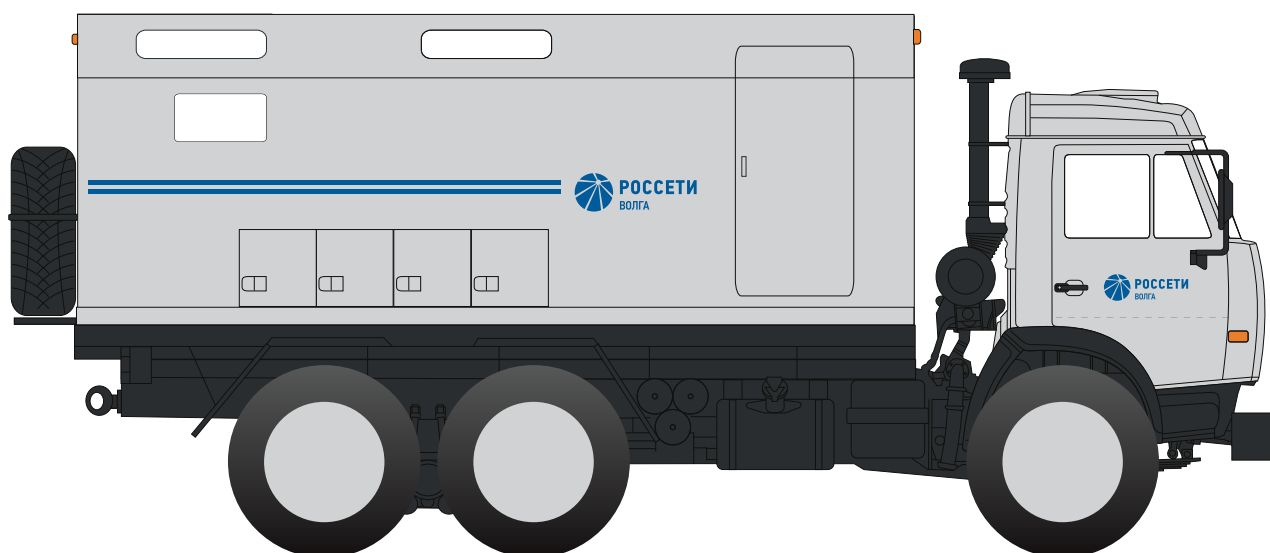

Светлый цвет кабины и кузова.
Кабина и кузов должны быть одного цвета.

Длина полосы зависит от длины транспортного средства. Нанесение – симметричное. Макеты трех типоразмеров прилагаются к данному Руководству.

